

GESAMTKATALOG & PREISLISTE 2025



SEIT MEHR ALS 50 JAHREN IM FACHHANDEL



Garten- und Kommunaltechnik seit 1974

Im Jahre **1974** wurde die RMV-GmbH **von Hartmut Wegner** in Oldenburg/Holstein **gegründet**. Ursprünglich als **Werkzeuggroßhandel** gestartet, wurde im Jahr 1984 die **STIGA Generalvertretung** für Norddeutschland übernommen. Mit dem Wegfall der innerdeutschen Grenze ergaben sich neue Aufgaben für die RMV-GmbH, welche überaus erfolgreich gemeistert wurden.

Die Stellung am Markt für Gartentechnik wurde in den folgenden Jahren stetig gefestigt und man konnte im Jahr **1999** auf eine erfolgreiche **25-jährige** Unternehmensgeschichte zurückblicken. Seit **2001** hat die RMV-GmbH ihren Firmensitz ins verkehrsgünstig gelegene **Lübeck** verlegt und verfügt dort über ein großes **gut sortiertes Ersatzteillager**. Das **Maschinenlager** mit einer Fläche von derzeit **1.700 m²** wurde fortan ausgelagert und in die Hände einer großen namhaften Spedition übergeben. Kontinuierlich wurde in den letzten Jahren an einem eigenen Maschinenprogramm gearbeitet, welches bundesweit unter dem Namen der RMV-Lübeck vertrieben wird.

Mit Übernahme der Generalvertretung des amerikanischen Herstellers **Billy-Goat** konnte man die Marktposition in Deutschland wei-

ter festigen. Zur Saison **2007** gelang es außerdem noch, den Motorgerätehersteller **WEIBANG** als Lieferant unter Vertrag zu nehmen.

Wachsende Ansprüche der Kunden sowie **ständige Vergrößerung** des **Kundenstammes**, haben dann zum Umzug in den im **Januar 2015** fertig gestellten **maßgeschneiderten Neubau** bewogen. **Mit 1000 m² Lagerfläche für Ersatzteile sowie 220 m² Büro** ist man nun gut aufgestellt und man freut sich auf weitere Herausforderungen.

Ende 2015 hat RMV um den **Marktanforderungen** gerecht zu werden, die **Vertretung** des dänischen Herstellers **NESBO (GMR)** übernommen. Das NESBO Programm beinhaltet sowohl **thermische** als auch **mechanische Wildkrautbeseitigungsmaschinen**. Zur Saison 2018 ist nun auch ein **komplettes Akkuprogramm** des Italienischen Unternehmens **DUNSCH** im RMV-Sortiment, welches dem Gartenfreund die Arbeit enorm erleichtert. Das breite, **qualitativ hochwertige Ganzjahresprogramm wird permanent erweitert**.

WARUM UNSERE PRODUKTE

- **50 Jahre Erfahrung**
- **Top Produkte**
- **Top Preis-Leistungs-Verhältnis**
- **Top After-Sales Service**



DAS RMV TEAM



Dorothea Wegner
Geschäftsführende
Gesellschafterin

T: +49 (0) 451 70789 - 15
d.wegner@rmv-gmbh.de



Christoph Meyer
Geschäftsführer

T: +49 (0) 451 70789 - 14
c.meyer@rmv-gmbh.de



Marc Sobeck
Verkaufsleiter

T: +49 (0) 451 70789 - 19
m.sobeck@rmv-gmbh.de



Maike Prah
Buchhaltung + Büroleitung

T: +49 (0) 451 70789 - 13
m.prah@rmv-gmbh.de



Bert Stahlberg
After-Sales-Service und
Kundenbetreuung

T: +49 (0) 451 70789 - 16
b.stahlberg@rmv-gmbh.de

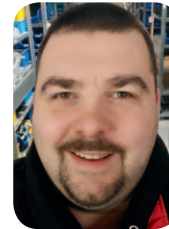

Andre Klages
Lagerverwalter Ersatzteile

T: +49 (0) 451 70789 - 0
a.klages@rmv-gmbh.de



Timo Sacher
Waren- und
Ersatzteiladministration
Kundenbetreuung

T: +49 (0) 451 70789 - 11
t.sacher@rmv-gmbh.de



Andreas Meißner
Gebietsverkaufsleiter
Süddeutschland

T: +49 (0) 451 70789 - 0
a.meissner@rmv-gmbh.de



Sissi
Maskottchen
Inkasso

ENTSCHEIDEN SIE SICH GLEICH FÜR DEN RICHTIGEN:





SEITE 6 - 33 / 50 - 54

- Kombi- / Fangmäher Stahl
- Mulchmäher Rot
- Alumäher
- Kardanrasenmäher Stahl/ Aluminium
- Modellübersicht / Technische Daten
- Kommunalmäher
- Seitenauswerfer und Mulchmäher Kommunal
- Hochgras Fadentrimmer / Hochgrasmäher
- Wildwuchsmäher / Schlegelmäher
- Wildwuchsmäher

Seite 6-10
Seite 11
Seite 12
Seite 13-19
Seite 20-21
Seite 22-23
Seite 24-25
Seite 26-29
Seite 30-33
Seite 50-54



SEITE 34 - 39

- E-Rider
- Akku Zero Turn
- Agricut Akkuscheren

Seite 34-35
Seite 36-37
Seite 38



- Weibang Stromerzeuger

Seite 39



SEITE 40 - 49 / 55 - 59

- Vertikutierer / Aerifizierer
- Baumstubbenfräse, Grassodenschneider
- Grabenfräse
- Vertikutierer / Aerifizierer
- Sodenschneider

Seite 40-43
Seite 44-47
Seite 48-49
Seite 55-57
Seite 58-59



SEITE 60 - 61

- Unkrautbrenner
- Wildkrautbürste

Seite 60
Seite 61



SEITE 62 - 75

- Laub-/Abfallsauger
- Laub-/Abfallverladegebläse
- Laubbläser
- Laubsauger
- Laub- und Abfallverladegebläse
- Rasen-/Laubkehrmaschine

Seite 62-65
Seite 66-67
Seite 68-71
Seite 72-73
Seite 74
Seite 75



SEITE 76 - 77

- Kehrmaschinen



WEIBANG™



NESBO 

Powered by:

Kawasaki

POWERED by
HONDA™

Powered By
Loncin



**„Sparen Sie Geld“
Aktionsmodelle 2025**

Finden Sie auf den Seiten
6, 8, 13,14 und 76

PREISLISTE 2025 AB SEITE 78!



**GRÜN
FLÄCHEN
PFLEGE**



STAHLMÄHER 45 CM

Mulchfunktion: Arbeitersparnis & lärmarm



Sowohl das **Gehäuse** aus Presstahl als auch das **Messer** sind **aerodynamisch** gestaltet. Das bewirkt, dass der **Grasschnitt** beim Herumwirbeln mehrfach in kleinere Stücke zerschnitten wird. Diese Partikel bilden einen natürlichen Dünger. Dieses Verfahren hat zwei Vorzüge:

1) Der **Grasschnitt** wird in **winzige Stücke** zerkleinert, die in den **Rasen eindringen** und so als **kostenloser Dünger** wirken. Mit der **Mulchfunktion** vermeiden Sie das unangenehme Zusammenharken des Grasschnittes. Außerdem müssen Sie sich auch nicht mit dem **Entsorgen** des **Grasschnittes** beschäftigen.

2) Das **Herumwirbeln des Grasschnittes** um das Messer herum wirkt **geräuschkämpfend**. Mulchmäher sind leise Geräte. Aus **Berechnungen** hat sich gezeigt, dass sich mit einem Mulchmäher **Zeiteinsparungen von etwa 30 %** ergeben. In der eingesparten Zeit könnten Sie ein **Nickerchen** in der **Hängematte** machen. Mulchmäher sind etwa **50 % leiser** als andere Geräte, so dass Sie ungestört ruhen können.

WB 456 HC 2in1

Gehäuse	Stahl
Motortyp/Leistung	Loncin 166 cm ³
Schnittbreite	45 cm
Arbeitsbereich	bis ca. 800 m ²
Schnitthöhenverstellung	6-fach / 1,5-7,5 cm
Mulchen	Ja
Seitenauswurf	Ja
Radlagerung vorn/hinten	Kugellager
Gewicht	23 kg
UVP inkl. 19% MwSt.	499,00 €

WB 456 SC V 3in1

Gehäuse	Stahl
Motortyp/Leistung	Loncin 166 cm ³
Schnittbreite	45 cm
Arbeitsbereich	bis ca. 800 m ²
Schnitthöhenverstellung	8-fach / 2,0-7,0 cm
Fangsackvolumen	55 Liter
Mulchen	Ja
Seitenauswurf	Ja
Holm höhenverstellbar	Ja
Antrieb	variabel 2,70 – 5,22 km/h
Radlagerung vorn/hinten	Kugellager
Gewicht	40 kg
Aktionspreis:	699,00 €
inkl. 19% MwSt.	



WB 456 SC V E 3in1

Baugleich WB 456 SC V 3in1 jedoch mit Weibang OHV und Li-ion Akkustart + Reversierstarter.

UVP inkl. 19% MwSt. 779,00 €

1

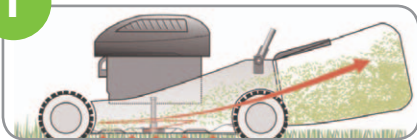

Fangmäher: Entfernen Sie den Seitenauswurf, ein großräumiger Grasfangsack fängt den Grasschnitt auf.

2

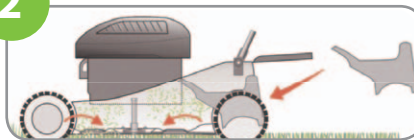

Mulchmäher: Entfernen Sie den Grasfangsack und den Seitenauswurf und stecken Sie den Mulchkeil auf. Dadurch wird auch die Geräuschemission verringert.

3

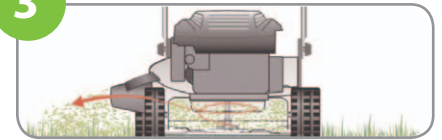

Seitenauswurf: Auch für besonders schwere Bedingungen. Nehmen Sie den Grasfangsack ab und stecken den Mulchkeil auf. Dann öffnen Sie die Seitenabdeckung und montieren den Seitenauswurf.



**GRÜN
FLÄCHEN
PFLEGE**

WB 456 HC

Gehäuse	Stahl
Motortyp/Leistung	Loncin 166 cm ³
Schnittbreite	45 cm
Arbeitsbereich	bis ca. 800 m ²
Schnitthöhenverstellung	8-fach 2,0-7,0 cm
Fangsackvolumen	55 Liter
Mulchen	Optional
Holm höhenverstellbar	Ja
Radlagerung vorn/hinten	Kugellager
Gewicht	32 kg
UVP inkl. 19% MwSt.	479,00 €



Powered By
Loncin

Effizienter Betrieb und gute Leistung

Dieser **besonders kompakte** und **leichte Rasenmäher** hat eine Schnittbreite von **45 cm** und ist wahlweise mit Radantrieb erhältlich. Der Mäher hat eine **8 stufige**, zentrale und gefederte Schnitthöheneinstellung. Der zuverlässige und leicht startende Motor des Typs **Loncin mit 166 cm³** liefert eine gute Leistung für einen **effizienten Betrieb**. Die Räder sind mit modernen **Doppelkugellagern** ausgestattet und aus einem Verbundwerkstoff gefertigt. Auch dieser kleine Mäher hat durchgehende Achsen. Er ist besonders **wendig** und **einfach zu bedienen**. Durch das **pulverbeschichtete Stahlgehäuse** ist es ein hervorragend **strapazierfähiges Gerät**.



WB 456 SC

Gehäuse	Stahl
Motortyp/Leistung	Loncin 166 cm ³
Schnittbreite	45 cm
Arbeitsbereich	bis ca. 800 m ²
Schnitthöhenverstellung	8-fach / 2,0-7,0 cm
Fangsackvolumen	55 Liter
Mulchen	optional
Holm höhenverstellbar	Ja
Antrieb	konstant 3,46 km/h
Radlagerung vorn/hinten	Kugellager
Gewicht	36 kg
UVP inkl. 19% MwSt.	599,00 €



Extrem robuste
Pulverbeschichtung



Aluminiumschnellverschluss
serienmäßig

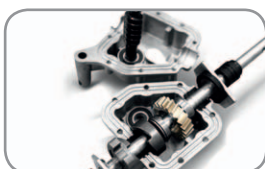

Alle Antriebsrasenmäher sind mit Aluminiumgetriebe ausgerüstet.



Bedienungsholme sind für ein komfortables Arbeiten mit Moosgummi überzogen.



**GRÜN
FLÄCHEN
PFLEGE**

STAHLMÄHER 50 CM

Der Stahlmäher

Die WEIBANG **50 cm-Serie lässt viele andere Mäher** dieser Art **alt aussehen**. Durch den ergonomisch geformten, in der Höhe verstellbaren, **Führungsholm mit Moosgummiummantelung**, bzw. Kunststoffüberzug an den Schalthebeln (Radantriebsmäher), durablen Radantrieb mit **Metallgetriebe** und der hochwertige LONCIN Motor, wird ein Höchstmass in Sachen Komfort und Langlebigkeit gegeben. Abgerundet wird die Ausstattung durch ebenfalls lebensdauererlängernde Elemente, wie z.B. **doppelter Kugellagerung** der Räder, zentraler Höhenverstellung und **Textilfangkorb mit festem Boden und Staubschutz!**



WB 506 SC

Gehäuse	Stahl
Motortyp/Leistung	Loncin 166 cm ³
Schnittbreite	50 cm
Arbeitsbereich	bis ca. 1500 m ²
Schnitthöhenverstellung	8-fach / 2-8 cm
Fangsackvolumen	65 Liter
Mulchen	optional
Holm höhenverstellbar	Ja
Antrieb	konstant 3,27 km/h
Radlagerung vorn/hinten	Kugellager
Gewicht	40 kg
UVP inkl. 19% MwSt.	749,00 €

WB 506 SC V 3in1

Gehäuse	Stahl
Motortyp/Leistung	Loncin 166 cm ³
Schnittbreite	50 cm
Arbeitsbereich	bis ca. 1500 m ²
Schnitthöhenverstellung	8-fach / 2-8 cm
Fangsackvolumen	65 Liter
Mulchen	Ja
Seitenauswurf	Ja
Holm höhenverstellbar	Ja
Antrieb	variabel 2,70 – 5,22 km/h
Radlagerung vorn/hinten	Kugellager
Gewicht	41 kg

Aktionspreis: 799,00 €

inkl. 19% MwSt.



Die langlebigen Räder haben modernste Doppelkugellager und sind aus Verbundwerkstoff gefertigt.

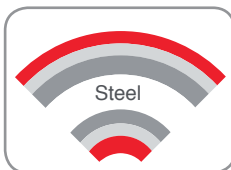

- Pulverlackierung
- Korrosionsschutz durch Phosphatieren
- Sandgestrahlte Härteschicht



Der klappbare Holm spart Platz beim Lagern und Transportieren.



Der Holm kann stufenlos auf den Bediener eingestellt werden.



Ein bedienungsfreundlicher Hebel sorgt für eine komfortable und angenehme Schnitthöhenverstellung.



Startfreudiger Motor

E-START KOMBIMÄHER 50 CM



GRÜN
FLÄCHEN
PFLEGE

Start auf Knopfdruck

Neu im Programm ist der WB 506 SCVE 3in1 mit LONCIN E-Start Motor. Hier haben Sie sämtliche **Vorzüge** eines **E-Starts ohne dessen Nachteile**, wie z.B. **korrodierte Kontakte** oder über den **Winter tiefentladende Akkus**. Diesen Akku können Sie **werkzeuglos entnehmen** und ganz einfach, wie den Akku Ihrer Bohrmaschine, in der **Ladestation laden**. Bereits nach einer **Ladezeit von 1 Stunde** ist der Akku komplett voll. Sollte er total entladen sein, genügt es, ihn für **zehn Minuten** in die **Ladestation** zu stecken um **mit dem Mähen zu beginnen**. Ein Top Motor auf einem Top Rasenmäher.



WB 506 SCVE 3in1

Gehäuse	Stahl
Motortyp/Leistung	Loncin 166 cm ³ (E-Start) + Reversierstarter
Schnittbreite	50 cm
Arbeitsbereich	bis ca. 1500 m ²
Schnitthöhenverstellung	8-fach / 2-8 cm
Fangsackvolumen	65 Liter
Mulchen	Ja
Seitenauswurf	Ja
Holm höhenverstellbar	Ja
Antrieb	variabel 2,70 – 5,22 km/h
Radlagerung vorn/hinten	Kugellager
Gewicht	43 kg
UVP inkl. 19% MwSt	899,00 €



Alle Antriebsrasenmäher sind mit Aluminiumgetriebe ausgerüstet.



Leistungsstarker Loncin E-Start Motor



Robuster Holm mit ergonomisch angeordneten Bedienelementen.



Langlebige Fiberglas-Nylon-Räder



**GRÜN
FLÄCHEN
PFLEGE**

STAHLMÄHER 53 CM

Großer Fangsack mit 70 Litern

Diese **Rasenmäher** sind besonders **empfehlenswert**, wenn **Flächen bis 3000 m²** gemäht werden müssen. Neben dem perfekten Mähergebnis macht das Mähen mit diesem **effizienten Mäher** großen Spaß. Der startfreudige **Loncin Motor** verfügt über ausreichend Leistung, um den **70 Liter großen Fangsack** bis zum Rand zu füllen.

Die achtstufige Schnitthöhenverstellung (15 mm - 85 mm) ist leicht einstellbar. Die **breiten, doppelt kugelgelagerten Räder** aus Spezialkunststoff (**Fiberglas und Nylon**) bringen die Kraft des Vortriebs mit hoher **Traktion sicher auf den Boden**.

WB 537 SLC V 3in1

Gehäuse	Stahl
Motortyp/Leistung	Loncin 196 cm ³
Schnittbreite	53 cm
Arbeitsbereich	bis ca. 3000 m ²
Schnitthöhenverstellung	8-fach 1,5 – 8,5 cm
Fangsackvolumen	70 Liter
Mulchen	Ja
Seitenauswurf	Ja
Holm höhenverstellbar	Ja
Antrieb	variabel 2,70 – 5,22 km/h
Radlagerung vorn/hinten	Kugellager
Gewicht	48 kg
UVP inkl. 19% MwSt.	939,00 €

Powered By
Loncin

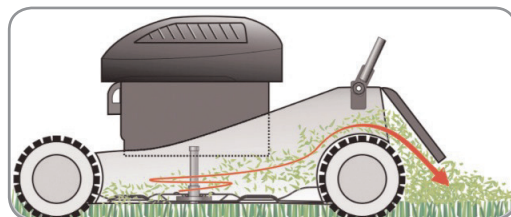

Auswurf hinten: Für extreme Bedingungen den Grasfangsack abnehmen.

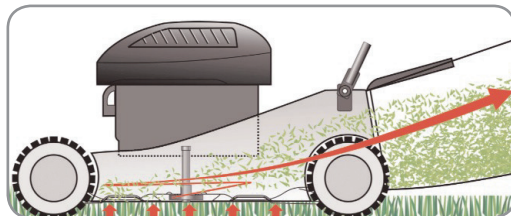

Fangmäher: Ein großräumiger Grasfangsack fängt den Grasschnitt auf.



Der Holm kann stufenlos auf den Bediener eingestellt werden.



Ein bedienungsfreundlicher Hebel sorgt für eine komfortable und angenehme Schnitthöhenverstellung.



Für optimale Verwindungssteife und hohe Langlebigkeit.

MULCHMÄHER



**GRÜN
FLÄCHEN
PFLEGE**



WB 466 SC M

Gehäuse	Stahl
Motortyp/Leistung	Loncin 166 cm ³
Schnittbreite	46 cm
Arbeitsbereich	bis ca. 1900 m ²
Schnitthöhenverstellung	7-fach / 2,0 – 8,5 cm
Kurbelwellenlagerung	dreifach
Holm höhenverstellbar	Ja
Antrieb	konstant 3,27 km/h
Radlagerung vorn/hinten	Kugellager
Gewicht	41 kg
UVP inkl. 19% MwSt.	899,00 €



Ergonomie für ermüdungs
freies arbeiten.



Aluguss - Schnellverschluss



Abstreifer Vorder- und
Hinterräder Serienmäßig.



Dreifache
Kurbelwellenlagerung.

Mulchen für Jedermann!

Der beste **Dünger** ist **das Gras selbst**. Beim Mulchen werden die gemähten **Grashalme fein gehäckselt** und dem Rasen als **natürlicher Dünger wieder zugeführt**. **Nie wieder** müssen Sie **Schnittgut entsorgen**, volle Fangkörbe entleeren oder den Rasen düngen. Der wohl beste Begleiter für den engagierten Gartenfreund verfügt über einen leistungsstarken **LONGCIN Motor** und ist mit einem **1-Gang Alugetriebe** ausgestattet. Die Schnittbreite von **53 cm** ermöglicht es, auch ohne großen Zeitaufwandm, Flächen **bis zu 4000 m²** zu bearbeiten.



WB 537 SC M

Gehäuse	Stahl
Motortyp/Leistung	Loncin 196 cm ³
Schnittbreite	53 cm
Arbeitsbereich	bis ca. 4000 m ²
Schnitthöhenverstellung	7-fach / 2 – 7,5 cm
Kurbelwellenlagerung	dreifach
Holm höhenverstellbar	Ja
Antrieb	konstant 3,27 km/h
Radlagerung vorn/hinten	Kugellager
Gewicht	47 kg
UVP inkl. 19% MwSt.	1.179,00 €



**GRÜN
FLÄCHEN
PFLEGE**

ALUMÄHER 48 CM

Rasenmäher mit Aluminiumgehäuse

Umweltfreundliches, geräuscharmes Gerät mit höhenverstellbarem und klappbarem Holm sowie optionalen Radantrieb. Das sind nur einige Merkmale unserer professionellen Rasenmäher mit **Aluminiumgehäuse**. Das Gehäuse ist aus **Aluminiumguss in derselben Qualität** wie bei **Kfz-Radfelgen**. Es wurde so konzipiert, dass die **Luftströmung das Gras ansaugt** bevor es abgeschnitten wird. Der Grasfangsack ist aus **Textilmaterial** und **ermöglicht einen stärkeren Luftstrom**. Alles was auf dem Rasen liegt, wird mit hochgewirbelt, **auch Blätter und kleine Zweige**.

Der kraftvolle **LONCIN Motor** sorgt für **ausreichend Leistung** bei enormer Effizienz. Das leichte **Aluminiumgehäuse** des Rasenmähers hat eine perfekte **aerodynamische Form**. Diese Geräte haben eine **Schnittbreite von 48 cm** und eine in 8 Stufen verstellbare Schnitthöhe (20 mm-75 mm). Ein kompakter **TOP-Rasenmäher mit TOP-Motorisierung**.

**20 Jahre Garantie
auf das Chassis***
* bei privater Nutzung



VIBRATIONSGEDÄMPFTER FÜHRUNGSHOLM

WB 486 SC AL

Gehäuse	Aluminium
Motortyp/Leistung	Loncin 166 cm ³
Schnittbreite	48 cm
Arbeitsbereich	bis ca. 1200 m ²
Schnitthöhenverstellung	8-fach / 2 – 7,5 cm
Fangsackvolumen	65 Liter
Mulchen	optional
Holm höhenverstellbar	Ja
Antrieb	konstant 3,27 km/h
Radlagerung vorn/hinten	Kugellager
Gewicht	50 kg
UVP inkl. 19% MwSt.	919,00 €

WB 486 SC AL V

Gehäuse	Aluminium
Motortyp/Leistung	Loncin 166 cm ³
Schnittbreite	48 cm
Arbeitsbereich	bis ca. 1200 m ²
Schnitthöhenverstellung	8-fach / 2 – 7,5 cm
Fangsackvolumen	65 Liter
Mulchen	optional
Holm höhenverstellbar	Ja
Antrieb	variabel 2,70 – 5,22 km/h
Radlagerung vorn/hinten	Kugellager
Gewicht	51 kg
UVP inkl. 19% MwSt.	1.029,00 €



Startfreudiger Motor mit neuester OHV Technologie.



Robuste zentrale Schnitthöheinstellung (8-fach).



Aluminiumräder für ein maximum von Robustheit.



Großer Fangsack für weniger Arbeitsunterbrechungen.

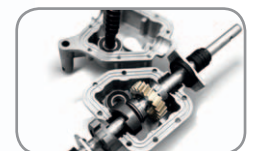

Alle Antriebsrasenmäher sind mit Aluminiumgetriebe ausgerüstet.



KARDANRASENMÄHER STAHL



GRÜN
FLÄCHEN
PFLEGE

Bei dem Wort Kardanwelle denken Sie an Ihren PKW? Nicht nur...

...denn wir haben uns Gedanken gemacht, wie Ihr Rasenmäher wartungsfreundlicher und **langlebiger** wird und wie die Möglichkeit eines Ausfalls, gerade in der Saison, auf ein Minimum reduziert werden kann.

Eine Fehlerquelle, die auch bei der Wahl bester Materialien einfach nicht komplett eliminiert werden kann, ist der **Keilriemen** zwischen Motorwelle und Getriebe/Hinterachse. Durch das umhergewirbelte Gras, Feuchtigkeit und mangelnde Pflege, kommt es immer wieder zum **Ausfall des Radantriebs**.

Wenn Sie den Radantrieb einfach vergessen wollen, dann sind Sie auf dieser bzw. der folgenden Katalogseite goldrichtig. **Fünf Stahl** und **drei Aluminiummäher** mit OHV Motor und **Kardanwellenantrieb** stehen Ihnen zur Verfügung. Ausgestattet mit vibrationsgedämpftem Holm, **Dreigang-Schaltgetriebe** und extrem **robuster Bauweise** kann Ihnen im harten Einsatz eigentlich nichts mehr passieren.

Statten Sie Ihrem **Fachhandel** einen Besuch ab und lassen Sie Sich von den Vorzügen überzeugen.



Großer Fangsack



Aluguss - Schnellverschluss



Aluminiumfelgen gummbereift

WB 507 SC V

Gehäuse	Stahl
Motortyp/Leistung	Loncin 196 cm ³
Schnittbreite	50 cm
Arbeitsbereich	bis ca. 1500 m ²
Schnitthöhenverstellung	8-fach / 2,5 – 7,0 cm
Fangkorbvolumen	60 Liter
Antrieb	3-Gang Schaltgetriebe 2,9 / 3,6 / 4,3 km/h (Kardanwelle)
Radlagerung vorn/hinten	Kugellager
Gewicht	41 kg

Aktionspreis: 919,00 €

inkl. 19% MwSt.



GRÜN
FLÄCHEN
PFLEGE

KARDANRASENMÄHER STAHL



Großer Fangsack



Aluguss - Schnellverschluss



Aluminiumfelgen gummibereit

WB 507 SCV 3in1

Gehäuse	Stahl
Motortyp/Leistung	Loncin 196 cm ³
Schnittbreite	50 cm
Arbeitsbereich	bis ca. 1500 m ²
Schnitthöhenverstellung	8-fach / 2,5 – 7,0 cm
Mulchen	Ja
Seitenauswurf	Ja
Fangkorbvolumen	60 Liter
Antrieb	3-Gang Schaltgetriebe 2,9 / 3,6 / 4,3 km/h (Kardanwelle)

Radlagerung vorn/hinten Kugellager

Gewicht 42 kg

Aktionspreis: 979,00 €

inkl. 19% MwSt.

KARDANRASENMÄHER STAHL



**GRÜN
FLÄCHEN
PFLEGE**

Auch im Sortiment, aufgrund hoher Nachfrage, ist der WB 537 SC V mit 53cm Schnittbreite und somit für die Anforderungen für GaLaBauer und Kommunen für noch mehr Flächenleistung zu einem Vernünftigen Preis. Langlebig, robust und absolut ohne Keilriemen.

Eine Fehlerquelle, die auch bei der Wahl bester Materialien einfach nicht komplett eliminiert werden kann, ist der **Keilriemen** zwischen Motorwelle und Getriebe/Hinterachse. Durch das umhergewirbelte Gras, Feuchtigkeit und mangelnde Pflege, kommt es immer wieder zum **Ausfall des Radantriebs**.

Wenn Sie den Radantrieb einfach vergessen wollen, dann sind Sie auf dieser, bzw. der folgenden Katalogseite goldrichtig. **Fünf Stahl** und **drei Aluminiummäher** mit OHV Motor und **Kardanwellenantrieb** stehen Ihnen zur Verfügung. Ausgestattet mit vibrationsgedämpftem Holm, **Dreigang-Schaltgetriebe** und extrem **robuster Bauweise** kann Ihnen im harten Einsatz eigentlich nichts mehr passieren.

Statten Sie Ihrem **Fachhandel** einen Besuch ab und lassen Sie Sich von den Vorzügen überzeugen.



Großer Fangsack



Aluguss - Schnellverschluss



Aluminiumfelgen gummbereift

WB 537 SC V

Gehäuse	Stahl
Motortyp/Leistung	Loncin 196 cm ³
Schnittbreite	53 cm
Arbeitsbereich	bis ca. 3000 m ²
Schnitthöhenverstellung	8-fach / 2,5 – 7,0 cm
Fangkorbvolumen	70 Liter
Antrieb	3-Gang Schaltgetriebe 2,9 / 3,6 / 4,3 km/h (Kardanwelle)
Radlagerung vorn/hinten	Kugellager
Gewicht	43 kg
UVP inkl. 19% MwSt.	1.029,00 €



**GRÜN
FLÄCHEN
PFLEGE**

KARDANRASENMÄHER STAHL

Neu im Sortiment aufgrund hoher Nachfrage ist der **WB 537 SC V 3in1** mit 53cm Schnittbreite und somit für die Anforderungen für GaLaBauer und Kommunen für noch mehr Flächenleistung zu einem Vernünftigen Preis. Langlebig, robust und absolut ohne Keilriemen.

Eine Fehlerquelle, die auch bei der Wahl bester Materialien einfach nicht komplett eliminiert werden kann, ist der **Keilriemen** zwischen Motorwelle und Getriebe/Hinterachse. Durch das umhergewirbelte Gras, Feuchtigkeit und mangelnde Pflege, kommt es immer wieder zum **Ausfall des Radantriebs**.

Wenn Sie den Radantrieb einfach vergessen wollen, dann sind Sie auf dieser, bzw. der folgenden Katalogseite goldrichtig. **Fünf Stahl** und **drei Aluminiummäher** mit OHV Motor und **Kardanwellenantrieb** stehen Ihnen zur Verfügung. Ausgestattet mit vibrationsgedämpftem Holm, **Dreigang-Schaltgetriebe** und extrem **robuster Bauweise** kann Ihnen im harten Einsatz eigentlich nichts mehr passieren.

Statten Sie Ihrem **Fachhandel** einen Besuch ab und lassen Sie Sich von den Vorzügen überzeugen.



Großer Fangsack



Aluguss - Schnellverschluss



Aluminiumfelgen gummibereift

WB 537 SC V 3in1

Gehäuse	Stahl
Motortyp/Leistung	Loncin 196 cm ³
Schnittbreite	53 cm
Arbeitsbereich	bis ca. 3000 m ²
Schnitthöhenverstellung	8-fach / 2,5 – 7,0 cm
Mulchen	Ja
Seitenauswurf	Ja
Fangkorbvolumen	70 Liter
Antrieb	3-Gang Schaltgetriebe 2,9 / 3,6 / 4,3 km/h (Kardanwelle)
Radlagerung vorn/hinten	Kugellager
Gewicht	44 kg

UVP inkl. 19% MwSt. **1.129,00 €**

KARDANRASENmäHER STAHL



**GRÜN
FLÄCHEN
PFLEGE**



Ergonomische Anordnung der Bedienelemente.

WB 537 SC V BBC

Gehäuse	Stahl
Motortyp/Leistung	Loncin 196 cm ³
Schnittbreite	53 cm
Arbeitsbereich	bis ca. 3000 m ²
Schnitthöhenverstellung	8-fach / 2,0 – 8,5 cm
Fangkorbvolumen	70 Liter
Antrieb	3-Gang schaltbar 2,9 / 3,6 / 4,3 km/h (Kardanwelle)
Messerkupplung	Ja (2 Jahre Garantie gewerblich)
Holm höhenverstellbar	Ja
Radlagerung vorn/hinten	Kugellager
Gewicht	48 kg
UVP inkl. 19% MwSt.	1.399,00 €



Messerkupplung mit Welt-patent und 2 Jahren Garantie auch bei kommerziellen und kommunalen Nutzern.

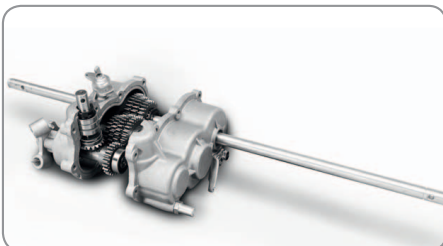

Dreigang-Schaltgetriebe mit direkter Kardananbindung und enorm hoher Standzeit.



Ersatzteile zu 100% sofort verfügbar.



Kardanwelle mit zwei Kreuzgelenken.



**GRÜN
FLÄCHEN
PFLEGE**

KARDANRASENMÄHER ALUMINIUM

Bei dem Wort **Kardanwelle** denken Sie an unsere **Stahl Kardanmäher?**
Nicht nur, denn...

...wir haben auch drei Aluminiummodelle. Das Chassis aus **Aluminium-Magnesium-Legierung** bestückt mit **Stahlschutz innerhalb, außerhalb und unterhalb der Mähwerkskanten**, welche vor sämtlichen im harten Dauereinsatz auftretenden Fremdkörpern schützt. Der Holm ist mit einem **Schnellverschluss** aus Aluminiumguss ausgestattet, somit lässt dieser sich **binnen Sekunden** auf die perfekte Höhe einstellen, bzw. umklappen. Überzeugen Sie Sich selbst davon, wie **simpel Profitechnik** sein kann.



Frontanfahrtschutz serienmäßig



Kantenschutz austauschbar



WB 487 SC V AL

Gehäuse	Aluminium
Motortyp/Leistung	Loncin 196 cm ³
Schnittbreite	48 cm
Arbeitsbereich	bis ca. 1200 m ²
Schnitthöhenverstellung	7-fach / 2,0 – 7,5 cm
Fangboxvolumen	65 Liter
Antrieb	3-Gang Schaltgetriebe 2,9 / 3,6 / 4,3 km/h (Kardanwelle)
Radlagerung vorn/hinten	Kugellager
Gewicht	52 kg
UVP inkl. 19% MwSt.	1.179,00 €

KARDANRASENmäHER ALUMINIUM



**GRÜN
FLÄCHEN
PFLEGE**



Messerkupplung mit Welt-patent und 2 Jahren Garantie auch bei kommerziellen und kommunalen Nutzern.



WB 537 SC V AL-A BBC

Gehäuse	Aluminium
Motortyp/Leistung	Loncin 196 cm ³
Schnittbreite	53 cm
Arbeitsbereich	bis ca. 3000 m ²
Schnitthöhenverstellung	7-fach / 2,0 – 7,5 cm
Fangkorbvolumen	70 Liter
Antrieb	3-Gang schaltbar 2,9 / 3,6 / 4,3 km/h (Kardanwelle)
Messerkupplung	Ja (2 Jahre Garantie gewerblich)
Holz höhenverstellbar	Ja
Radlagerung vorn/hinten	Kugellager
Gewicht	56 kg
UVP inkl. 19% MwSt.	1.699,00 €

Jetzt auch ohne Messerkupplung

WB 537 SC V AL-A

UVP inkl. 19% MwSt 1.329,00 €



Ergonomische Anordnung der Bedienelemente.



Extrem kraftvoller OHV Motor.







Hammerschlag schwarz.





MODELLÜBERSICHT

Modell		WB 456 HC 2in1	WB 456 HC	WB 456 SC
Gehäuse:		Stahl	Stahl	Stahl
Motortyp/Leistung:		166 cm ³	166 cm ³	166 cm ³
Schnittbreite:		45 cm	45 cm	45 cm
Arbeitsbereich:		bis 800 m ²	bis 800 m ²	bis 800 m ²
Schnitthöhenverstellung:		6fach / 1,5-7,5 cm	8fach / 2,0-7,0 cm	8fach / 2,0-7,0 cm
Fangsackvolumen:		-	55 Liter	55 Liter
Mulchen:		X	optional	optional
Seitenauswurf:		X	-	-
Holm höhenverstellbar:		X	X	X
Antrieb:		-	-	konstant
Geschwindigkeit:		-	-	3,46 km/h
Radlagerung vorn/hinten:		Kugellager	Kugellager	Kugellager
Gewicht:		23 kg	32 kg	36 kg

Modell		WB 506 SC	WB 506 SC V 3 in 1	WB 506 SC VE 3 in 1
Gehäuse:		Stahl	Stahl	Stahl
Motortyp/Leistung:		166 cm ³	166 cm ³	166 cm ³ E-Start
Schnittbreite:		50 cm	50 cm	50 cm
Arbeitsbereich:		bis 1500 m ²	bis 1500 m ²	bis 1500 m ²
Schnitthöhenverstellung:		8fach / 2,0-7,0 cm	8fach / 2-8 cm	8fach / 2-8 cm
Fangsackvolumen:		65 Liter	65 Liter	65 Liter
Mulchen:		optional	X	X
Seitenauswurf:		-	X	X
Holm höhenverstellbar:		X	X	X
Antrieb:		konstant	variabel	variabel
Geschwindigkeit:		3,27 km/h	2,70 - 5,22 km/h	2,70 - 5,22 km/h
Radlagerung vorn/hinten:		Kugellager	Kugellager	Kugellager
Gewicht:		40 kg	41 kg	43 kg

Modell		Mit Messerkupplung WB 537 SC V BBC	WB 486 SC AL	WB 486 SC AL V
Gehäuse:		Stahl	Aluminium	Aluminium
Motortyp/Leistung:		196 cm ³	166 cm ³	166 cm ³
Schnittbreite:		53 cm	48 cm	48 cm
Arbeitsbereich:		bis ca. 3000 m ²	bis 1200 m ²	bis 1200 m ²
Schnitthöhenverstellung:		8fach / 2,0-8,5 cm	8fach / 2-7,5 cm	8fach / 2-7,5 cm
Fangsackvolumen:		70 Liter	65 Liter	65 Liter
Mulchen:		-	optional	optional
Seitenauswurf:		-	-	-
Holm höhenverstellbar:		X	X	X
Antrieb:		Kardanwelle	konstant	variabel
Geschwindigkeit:		2,9 / 3,6 / 4,3 km/h	3,27 km/h	2,70 - 5,22 km/h
Radlagerung vorn/hinten:		Kugellager	Kugellager	Kugellager
Gewicht:		48 kg	50 kg	51 kg

WB 456 SC V 3in1	WB 456 SC V E 3in1	WB 466 SC M	WB 536 SC M
Stahl	Stahl	Stahl	Stahl
 166 cm ³	 166 cm ³ · Li-ion Akkustart	 166 cm ³	 196 cm ³
45 cm	45 cm	46 cm	53 cm
bis ca. 800 m ²	bis ca. 800 m ²	bis ca. 1900 m ²	bis ca. 4000 m ²
8fach / 2,0-7,0 cm	8fach / 2,0-7,0 cm	7-fach / 2,0 – 8,5 cm	7-fach / 2,0 – 7,5 cm
55 Liter	55 Liter	-	-
X	X	X	X
X	X	-	-
X	X	X	X
variabel 2,70 – 5,22 km/h	variabel 2,70 – 5,22 km/h	konstant 3,27 km/h	konstant 3,27 km/h
-	-	-	-
Kugellager	Kugellager	Kugellager	Kugellager
40 kg	40 kg	41 kg	47 kg

WB 537 SLC V 3 in 1	WB 507 SC V 3in1	WB 507 SC V	WB537 SCV	WB 537 SC V 3in1
Stahl	Stahl	Stahl	Stahl	Stahl
 196 cm ³	 196 cm ³	 196 cm ³	 196 cm ³	 196 cm ³
53 cm	50 cm	50 cm	53 cm	53 cm
bis 3000 m ²	bis ca. 1500 m ²	bis ca. 1500 m ²	bis ca. 3000 m ²	bis ca. 3000 m ²
8fach / 1,5-8,5 cm	8fach / 2,5-7,0 cm	8fach / 2,5-7,0 cm	8fach / 2,5-7,0 cm	8fach / 2,5-7,0 cm
70 Liter	60 Liter	60 Liter	60 Liter	70 Liter
X	X	optional	optional	X
X	X	-	-	X
X	X	X	X	X
variabel	Kardanwelle	Kardanwelle	Kardanwelle	Kardanwelle
2,70 - 5,22 km/h	2,9 / 3,6 / 4,3 km/h	2,9 / 3,6 / 4,3 km/h	2,9 / 3,6 / 4,3 km/h	2,9 / 3,6 / 4,3 km/h
Kugellager	Kugellager	Kugellager	Kugellager	Kugellager
48 kg	42 kg	41 kg	43 kg	44 kg

WB 487 SC V AL	WB 537 SC V AL-A	Mit Messerkupplung WB 537 SC V AL-A BBC
Aluminium	Aluminium	Aluminium
 166 cm ³	 196 cm ³	 196 cm ³
48 cm	53 cm	53 cm
bis ca. 1200 m ²	bis ca. 3000 m ²	bis ca. 3000 m ²
7fach / 2,0-7,5 cm	7fach / 2,0-7,5 cm	7fach / 2,0-7,5 cm
65 Liter	70 Liter	70 Liter
optional	-	-
-	-	-
X	X	X
Kardanwelle	Kardanwelle	Kardanwelle
2,9 / 3,6 / 4,3 km/h	2,9 / 3,6 / 4,3 km/h	2,9 / 3,6 / 4,3 km/h
Kugellager	Kugellager	Kugellager
52 kg	54 kg	56 kg



**GRÜN
FLÄCHEN
PFLEGE**

KOMMUNALMÄHER ALUMINIUM

Weibang Kommunal

Die neue Profi-Linie von **WEIBANG** für den Vollprofi und die Kommune. **WEIBANG KOMMUNAL** steht für absolute Kompromisslosigkeit in Sachen **Qualität, Verarbeitung** und **Ausstattung**. Robustheit, die man sieht und spürt! Verschraubte **Metalleinlagen, Frontanfahrtschutz**, gummigelagerte Führungsholme, Aluminiumräder und **KAWASAKI Motoren** sind einige der Serienmerkmale. Erstmals kommt ein Getriebe zum Einsatz, welches mit **wirklichen geschalteten drei Gängen** die Standzeit eines normalen Rasenmähergetriebes um ein vielfaches übersteigt. Optionales Mulchkit erhältlich. **Bedienerfreundliche Ergonomie** gepaart mit **grenzenloser Widerstandsfähigkeit**; Das ist WEIBANG KOMMUNAL.



Robuster Führungsholm.



KAWASAKI OHV-Motor mit Ölpumpe.



Vibrationsgedämpfter Holm für noch mehr Bedienerkomfort.

WB 486 SK AL V GL

Gehäuse	Aluminium
Motortyp/Leistung	Kawasaki FJ 180 mit Ölpumpe
Schnittbreite	48 cm
Arbeitsbereich	bis ca. 1500 m ²
Schnitthöhenverstellung	zentral 2 – 7,5 cm
Fangsackvolumen	65 Liter
Radantrieb	variabel 2,70 – 5,22 km/h
Radlagerung vorn/hinten	Kugellager
Verschleisseinlagen	Innen und Aussen
Gewicht	52 kg
UVP inkl. 19% MwSt.	1.499,00 €



Dieser bogenförmige Stahlschutz, der sich innen an den Seitenwänden befindet, schützt das Gehäuse gegen die abrasive Wirkung von Steinschlag beim Mähen.

WB 536 SK AL V P GL

Gehäuse	Aluminium
Motortyp/Leistung	Kawasaki FJ 180 mit Ölpumpe
Schnittbreite	53 cm
Arbeitsbereich	bis ca. 3000 m ²
Schnitthöhenverstellung	zentral 2,5 – 7,5 cm
Fangsackvolumen	70 Liter
Mulchfunktion	optional
Radantrieb	3-Gänge schaltbar 2,9 / 3,6 / 4,3 km/h
Radlagerung vorn/hinten	Kugellager
Gewicht	56 kg
UVP inkl. 19% MwSt.	1.699,00 €



KOMMUNALMÄHER STAHL 53 CM



**GRÜN
FLÄCHEN
PFLEGE**

Der **Stahlmäher unter den Profis**. Mit hanglagentauglichem **KAWASAKI FJ 180**, **Frontanfahrtschutz**, sowie Metallverstärkung an den Gehäuseseiten. **Ohne Zweifel DER Stahlrasenmäher** für den Profi zum gerechtfertigten Preis.

WB 536 SK GL

Gehäuse	Stahl
Motortyp/Leistung	Kawasaki FJ 180 mit Ölpumpe
Schnittbreite	53 cm
Arbeitsbereich	bis ca. 3000 m ²
Schnitthöhenverstellung	zentral 1,5 – 7,5 cm
Fangsackvolumen	70 Liter
Mulchfunktion	optional
Radantrieb	konstant 3,52 km/h
Radlagerung vorn/hinten	Kugellager
Gewicht	48 kg
UVP inkl. 19% MwSt.	1.179,00 €



Powered by:

Kawasaki

Abb. ähnlich



KAWASAKI OHV-Motor mit Ölpumpe.



Vibrationsgedämpfter Holm für noch mehr Bedienerkomfort.



Dieser bogenförmige Stahlschutz, der sich innen an den Seitenwänden befindet, schützt das Gehäuse gegen die abrasive Wirkung von Steinschlag beim Mähen.



**GRÜN
FLÄCHEN
PFLEGE**

SEITENAUSWERFER KOMMUNAL

Der Fachmann fürs Grobe

Der WB 476 SK AL V GL **KOMMUNAL** Seitenauswurfmäher ist Ihr neuer idealer Begleiter für die einfache Bearbeitung extensiv gepflegter Flächen wie **Streuobstwiesen, Tannenschonungen** und überall dort wo maximale Mähleistung gefragt ist. Außerdem haben Sie **gegenüber Mulchmähern** den **Vorteil**, das Schnittgut **als Tierfutter** zu verwenden. Er bietet mit seinem handlagentauglichen, druckumlaufgeschmierten, **Kawasaki Motor** jede Menge Kraftreserven und ist der perfekte Helfer, wenn es um die Pflege **Kommunaler Grünflächen** geht – beispielsweise im **Strassenbegleitgrün**, etc.

Mit dem, für **hohe Standzeiten** ausgelegten, 3- Gang-Schaltgetriebe können Sie die Geschwindigkeit nahezu **jeder Bedingung anpassen** um ein professionelles Ergebnis zu erlangen!



Powered by:
Kawasaki



Robuster abgestützter Führungsholm.



Kraftvoller KAWASAKI Motor mit Druckumlaufschmierung und Ölfilter für den harten, täglichen Einsatz und ausfall-freies Arbeiten.



Robuste, gummibereifte, doppelt kugelgelagerte Aluminiumfelgen garantieren stets den richtigen Kontakt zum Boden.



Frontanfahrtschutz aus Metall. Sicherheit und Langlebigkeit. Kann auch als Handgriff zum Verladen genutzt werden.

WB 476 SK AL V GL

Gehäuse	Aluminium
Motortyp/Leistung	Kawasaki FJ 180 mit Ölpumpe
Schnittbreite	47 cm
Arbeitsbereich	bis ca. 4000 m ²
Schnitthöhenverstellung	Einzelrad 7-fach 2,5 – 7,5 cm
Antrieb	3-Gang Schaltgetriebe 2,9 / 3,6 / 4,3 km/h
Radlagerung vorn/hinten	Kugellager
Gewicht	47 kg
UVP inkl. 19% MwSt.	1.499,00 €



MULCHMÄHER KOMMUNAL



**GRÜN
FLÄCHEN
PFLEGE**

Der Vollprofi unter den Mulchern

Ebenfalls **neu im Programm** ist dieser **46 cm Profmulcher** mit Ausstattungsdetails, die Sie sonst wo vergebens suchen werden. Verstärkte Bowdenzüge, **Dreigang-Schaltgetriebe**, **KAWASAKI OHV Motor** mit **Druckumlaufschmierung** und Ölfilter, **Rahmenbauweise** und Abstreifer an allen Rädern sind einige der Ausstattungs- und Qualitätsmerkmale, die aus diesem Gerät den **unentbehrlichen Begleiter** eines jeden **Profis** machen. Rasenmähen, das **notwendige Übel**, wird mit diesem Gerät zur Freude.



WB 466 SK V M GL

Gehäuse	Stahl
Motortyp/Leistung	Kawasaki FJ 180 mit Ölpumpe
Schnittbreite	46 cm
Arbeitsbereich	bis ca. 3500 m ²
Schnitthöhenverstellung	7-fach / 2 – 7,5 cm
Kurbelwellenlagerung	dreifach
Holm höhenverstellbar	Ja
Antrieb	3-Gang Getriebe 2,9 / 3,6 / 4,3 km/h
Radlagerung vorn/hinten	Kugellager
Gewicht	46 kg
UVP inkl. 19% MwSt.	1.499,00 €



Aluguss-Schnellverschluss, aufgebaut in Sekunden.



Extrem robuste Rahmenbauweise. Absolut verwindungssteif.

WB 536 SK V M GL

Gehäuse	Stahl
Motortyp/Leistung	Kawasaki FJ 180 mit Ölpumpe
Schnittbreite	53 cm
Arbeitsbereich	bis ca. 5000 m ²
Schnitthöhenverstellung	7-fach / 2 – 7,5 cm
Kurbelwellenlagerung	dreifach
Holm höhenverstellbar	Ja
Antrieb	3-Gang Schaltgetriebe 2,9 / 3,6 / 4,3 km/h
Radlagerung vorn/hinten	Kugellager
Gewicht	49 kg
UVP inkl. 19% MwSt.	1.599,00 €





**GRÜN
FLÄCHEN
PFLEGE**

HOCHGRAS FADENTRIMMER

Der **Hochgras-Fadentrimmer** von Weibang ist ein leistungsstarkes Werkzeug, das speziell für die effiziente Bearbeitung von hohem **Gras und dichtem Gestrüpp** entwickelt wurde. Mit seinem robusten Design und der **starken Motorleistung** eignet sich dieser Fadentrimmer ideal für die Pflege von großen Gärten, Wiesen und unebenen Flächen. Ausgestattet mit einem kraftvollen Motor, der eine hohe Schnittgeschwindigkeit ermöglicht, wodurch sich auch **dickere Gräser** und unerwünschte Pflanzen mühelos bewältigen lassen. Der Trimmer verfügt über einen komfortablen Griff und ein leichtes Gehäuse, was die Handhabung erleichtert und auch **längere Arbeiten ohne große Ermüdung** ermöglicht. Das innovative System zum Wechseln des Fadens erlaubt es, in kürzester Zeit und werkzeuglos den **4,5 mm Faden** zu wechseln, damit die Maschine stets einsatzbereit bleibt. Die **hochwertigen Materialien** sorgen dafür, dass der Fadentrimmer auch unter anspruchsvollen Bedingungen zuverlässig funktioniert. Er ist gegen Stöße und Abnutzung bestens gewappnet.

Der Hochgras-Fadentrimmer von Weibang ist vielseitig einsetzbar. Er eignet sich nicht nur für die Bearbeitung von hohem Gras, sondern auch für das Schneiden von **Wildwuchs** und das Formen von Randbereichen. Mit seiner Hilfe lassen sich auch schwer zugängliche Stellen mühelos erreichen.

Somit erhalten Nutzer ein **leistungsstarkes und zuverlässiges Gerät**, das in der Gartenpflege unverzichtbar ist. Egal, ob für den heimischen Garten oder **professionelle Landschaftspflege** – dieser Fadentrimmer überzeugt durch **seine Effizienz und Benutzerfreundlichkeit**.

WBLT 567 SLC

Motor	Loncin LC1P70FC 196ccm
Arbeitsbreite	56 cm
Antrieb	variabel 2,16 – 4,32 km/h
Mähsystem	Schwerlast Trimmer
Drehzahl Trimmer	3650 U/min
Trimmfaden	4,5 mm
Höhenverstellung	8 fach 5,1cm – 13,7cm
Räder	Polyurethankomposit
Gewicht	47 Kg
UVP inkl. 19% MwSt.	999,00 €





Versetzter Schutz für beste Ergebnisse entlang von Hindernissen

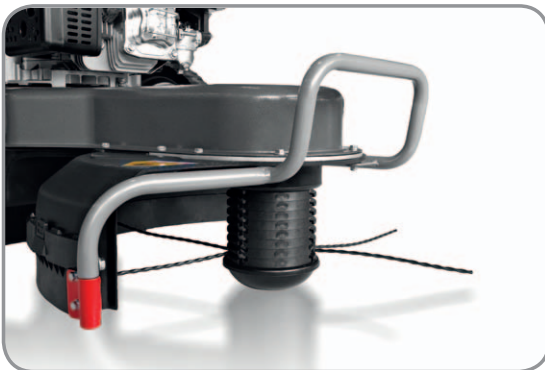

Die Trimmerspule ist auf einer Kernwelle gelagert. Somit kein nennenswerter Verschleiß



Platzsparende Servicestellung dank Schnellverschlussklappholm



Verstärkung zum Schutz des Deflektors



Extrem stabile PU-Verbindungsstruktur in den Rädern



Fadenkopf mit 8 Aufnahmemöglichkeiten

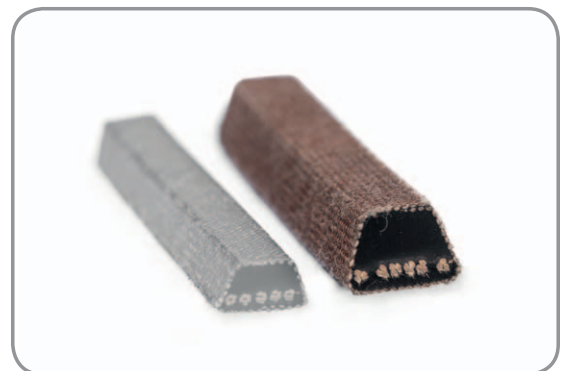

Mähwerkriemen doppelt so stark wie bei herkömmlichen Fadenmähern



**GRÜN
FLÄCHEN
PFLEGE**

HOCHGRASMÄHER

Der **Weibang WB BC 537 SC V** ist ein leistungsstarker **Profi-Hochgrasmäher**, der für die anspruchsvolle Pflege **von Wiesen und schwer zugänglichen Flächen** konzipiert wurde. Mit seinem robusten Design und einer Vielzahl an Funktionen ist er ideal für den Einsatz in der Landschaftspflege und Landwirtschaft. Ausgestattet ist die Maschine mit einem **kraftvollen Motor**, der für eine hervorragende Leistung sorgt. Die Schnittbreite von **53 cm** ermöglicht es, auch größere Flächen effizient zu bearbeiten. Die Schnitthöhe ist individuell einstellbar, sodass sich das Mähwerk an verschiedene **Grasarten und -höhen anpassen** lässt. Durch sein **Kardangetriebenes 3-Gang** Schaltgetriebe ist die Geschwindigkeit den jeweiligen Anforderungen schnell anzupassen. Ein besonderes Merkmal des WB BC 537 SC V ist die **ergonomische Bauweise**, die eine komfortable Handhabung ermöglicht. Die leichtgängigen Räder und das **spezielle Fahrwerk** sorgen für Stabilität und Wendigkeit, selbst in **unebenem Gelände**. Der höhenverstellbare Führungsholm bietet zusätzlichen Komfort und ermöglicht eine individuelle Anpassung an die Körpergröße des Benutzers.

Der Hochgrasmäher ist mit mehreren **Sicherheitsfunktionen ausgestattet**, die einen sicheren Betrieb **gewährleisten**. Dazu gehören unter anderem ein Sicherheitsstoppschalter und eine gummigedämpfte **Aluminiumkupplung für die Messer**. Der Weibang WB BC 537 SC V ist die ideale Wahl für **Profis, die Wert auf Qualität und Leistung legen**. Mit seiner robusten Bauweise, der **hohen Effizienz** und den benutzerfreundlichen Features eignet sich dieser Hochgrasmäher hervorragend für alle, **die regelmäßig mit hohem Gras arbeiten müssen**. Egal, ob in der **Landschaftspflege oder im Gartenbau** – mit dem WB BC 537 SC V meistern Sie jede Herausforderung mühelos.



WB BC 537 SC V

Motor	Loncin 1P70FC 196ccm
Arbeitsbreite	53 cm
Messerschutz	Ja
Schnittsystem	patent x-förmig
Antrieb	Kardanwelle mit 3-Gang Getriebe
Führungsholm	höhen- und seitenverstellbar
Höhenverstellung	6-fach, 1,5 cm – 9 cm
Bereifung	vorn: 8" hinten: 10,5"
Gewicht	75 Kg
UVP inkl. 19% MwSt.	1.899,00 €

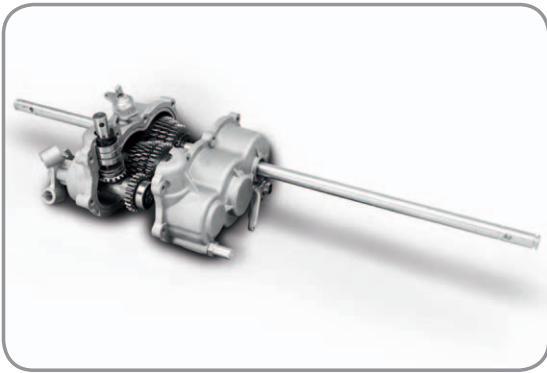

3-Gang-Getriebe mit Kardanwelle

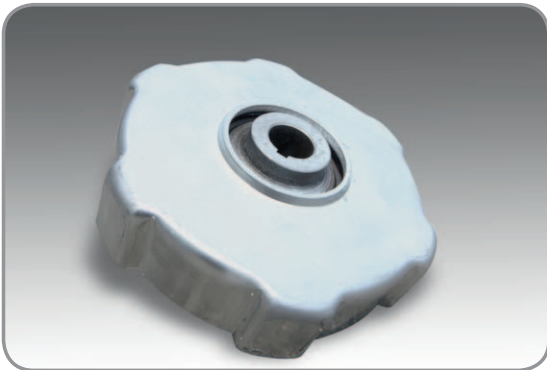

Sicherheitsgummipuffer mit Aluminiumverschalung zum Schutz der Kurbelwelle

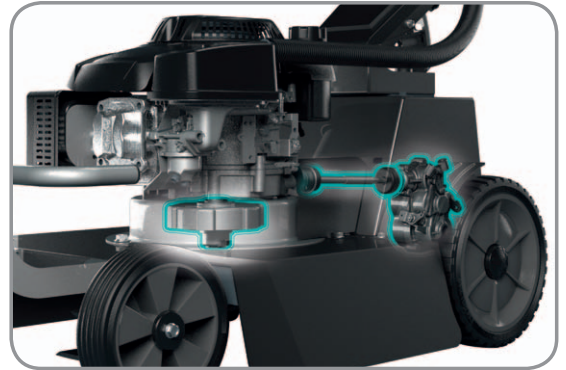

Kurbelwellenschutz / Kardanwelle



Mulchsystem mit extra Klängen



Höhen- und Seitenverstellbarer Führungsholm



Übersichtliche Bedienelemente



Mähwerksschutz und Transportgriff in einem



GRÜN
FLÄCHEN
PFLEGE

WILDWUCHSMÄHER

Ein kommerzieller **76 cm Wildwuchsmäher** für professionelle Anwender, der für die härtesten Bedingungen beim Mähen von zugewachsenen Flächen und unwegsamem Gelände gebaut wurde. Das Schneiden von hohem Gras und Gestrüpp **erfordert eine starke Leistung** und ein hohes Drehmoment. Um eine gleichmäßige Leistung und ein Höchstmaß an Performance zu gewährleisten, haben wir uns für den **Loncin X700 Zweizylindermotor** entschieden. Um den Motor zu schützen, haben wir eine Stahlabdeckung entwickelt, die Beschädigungen während des Einsatzes verhindert. 76 cm Schnittbreite der Hochleistungsmessers ermöglichen das mühelose Freischneiden großer, zugewachsener Wege, Felder und Wälder. Das Mähwerk ist so konstruiert, dass es mehrfach mäht, um einen gründlicheren **Mulcheffekt** zu erzielen. Das Mähwerk kann um maximal **12,5 %** nach oben **und 12,5 %** nach unten geschwenkt werden, um Bodenunebenheiten auszugleichen, und ist zur Reinigung und Wartung leicht abnehmbar. Der **Weibang Wildwuchsmäher** ist mit einem handelsüblichen **Peerless MST-Schaltgetriebe** ausgestattet, um den Anforderungen bei der Arbeit in stark bewachsenem, unebenem Gelände gerecht zu werden. Der Weibang Wildwuchsmäher verfügt über eine „**Servolenkung**“ für einfaches Wenden in jedem Gelände. Dank der integrierten **Scheibenbremse** müssen Sie nur den linken Hebel ziehen, um nach links zu fahren, und den rechten Hebel, um nach rechts zu fahren, und das bei nahezu **null Kraftaufwand**.

Zur Steigerung der Produktivität sind die Weibang Wildwuchsmäher mit einem extra großen **15-Liter-Kraftstofftank** ausgestattet, der längere Mähzeiten bei der Bewirtschaftung großer, abgelegener und bewachsener Flächen ermöglicht. Um die **Zuverlässigkeit** zu gewährleisten, haben wir auch eine **übergroße AGM-Batterie** mit hoher Kapazität eingebaut. **18-Zoll-Geländeräder** mit griffigem Profil mit hoher Traktion für alle Bedingungen, die sogar mit einem **Dichtmittel** gefüllt, um Reifenpannen bei der Arbeit in schwierigem Gelände zu vermeiden, gehören ebenso zur Serienausstattung.

WBBC 7623 LC

Motor	Loncin 2P80F 764ccm V-Twin
Arbeitsbreite	76 cm
E-Start	Ja
Benzintank	15 Liter
Messerkupplung	Elektromagnetisch
Antrieb	1,8/3,5/5,2 km/h + rückwärts
Lenkung	Radbremssteuerung
UVP inkl. 19% MwSt.	5.499,00 €



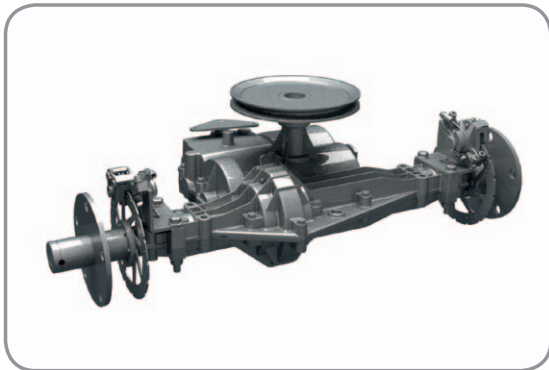

Vollprofilgetriebe mit integriertem Radbremssystem



764ccm V-Twin Motor von Loncin



Großdimensionierter 15 Liter Benzintank



Extrem robuste Messeraufnahme und stabiles Messer



Elektromagnetische Messerkupplung



Mähwerk über Keilriemen mit Gerät verbunden



**GRÜN
FLÄCHEN
PFLEGE**

SCHLEGELMÄHER

ELEKTRISCHER RAUPENANTRIEB

Pünktlich zur Saison 2024 können wir die Einführung einer **Weltneuheit** bekannt geben. Dieser Schlegelmulcher ist nicht einfach nur ein Schlegelmulcher. Dieser Schlegelmulcher verhilft dem Bediener zu einer bisher noch nicht dagewesenen **Effizienz**. Durch seine Ergonomie, dank der Möglichkeit auf dem **gedeperten Trittbrett** zu stehen, und der hohen Arbeitssicherheit, die Maschine im Bedarfsfall ganz einfach mittels der mitgelieferten **Fernbedienung** zu steuern, wird die extensive Landschaftspflege nun zum reinen **Vergnügen**.

Der Leistungsstarke 392 cc **WEIBANG Industriemotor** treibt lediglich die Hauptwelle an, von der aus zwei Keilriemen direkt das Mähwerk mit Kraft versorgen. Diese Welle versorgt ebenso den Generator, der wiederum den fest verbauten **4 x 12 V Batterien** mit Strom versorgt. Somit ist es möglich, z.B. das Verladen, das Fahren von einem Einsatzort zum nächsten **vollelektrisch und ohne Emissionsausstoß** zu realisieren. Erst im Mähbetrieb wird der Verbrennungsmotor eingeschaltet.

Stufenloser Fahrtrieb vorwärts wie Rückwärts, ein **Display** mit den wichtigsten Anzeigen, sowie der **höhen-, und seitenverstellbare Führungsholm** sollten dennoch nicht unerwähnt bleiben.



FERNSTEUERBAR (NUR RC-VARIANTE)

WB GT 6813 TE / WB GT 6813 TE RC

Motor	Weibang 392cc, Einzylinder, luftgekühlt
Max. Arbeitsneigung	25°
Arbeitsbreite	68 cm
Messersystem	4 mm Y-Messer
Antrieb	4 x 12 V Blei-Säure, Antriebsmotor mit 800 W Vorwärts: 0-3,8 km/h – Rückwärts: 0-2,2 km/h
Fahrwerk	16 cm breite Raupenbereifung
Bremse	Automatische Feststellbremse
Höhenverstellung	Stufenlos über Metallspindel 0-9 cm
Fernsteuerung	RC-Variante
Gewicht	295 Kg

UVP inkl. 19% MwSt. **7.719,00 €** ohne Fernsteuerung **9.799,00 €** mit Fernsteuerung



Robuste Fernbedienung

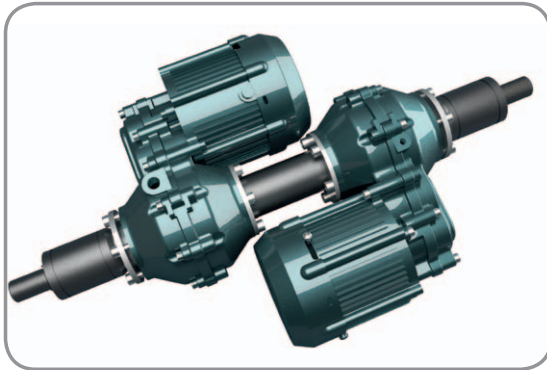

Elektrisches Antriebssystem

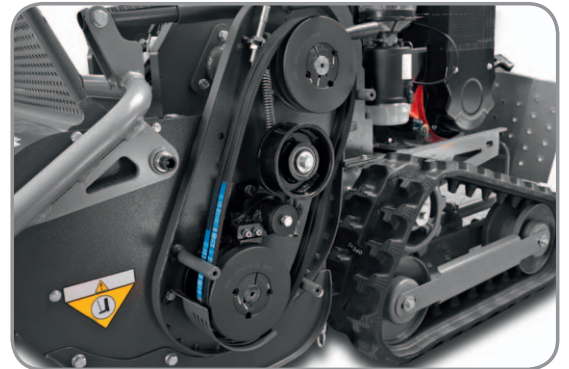

Doppelriemen für perfekten Kraftschluss



Serienmäßiges Trittbrett



Extrem robuster Riementrieb

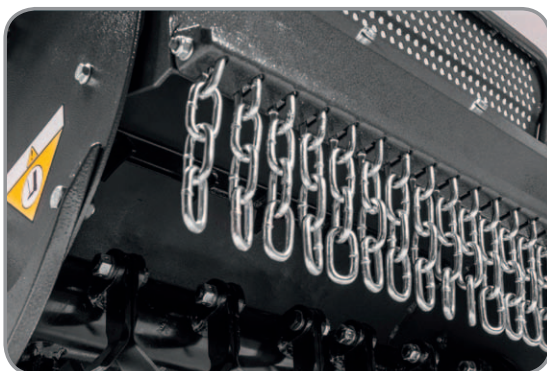

4 mm starke Y-Messer



Führungsholm Seiten- und Höhenverstellbar



**AKKU
TECHNIK**

E-RIDER

Der Weibang E-Rider macht Ihren Rasen sauber und grün. Verabschieden Sie sich von Öl und Benzin. **Getankt wird ab jetzt an der Steckdose!** Unser wieder aufladbarer 72-Volt-Lithium-Ionen-Akku bietet Ihnen ausreichend Schneidkraft. Dieser umweltfreundliche Aufsitzmäher bietet Ihnen ein ruhiges und friedliches Mäherlebnis ohne einen **CO₂-Fußabdruck** zu hinterlassen. Das **benutzerfreundliche Bedienfeld**, die integrierten **Sicherheitsfunktionen** und der bequeme Sitz machen diesen **Rasenmäher** nicht nur umweltfreundlich, sondern auch **familienfreundlich!**



Einfache Fangkorbentleerung vom Fahrersitz aus



Simple Schnitthöhenverstellung



WB 81 EC

Bauweise	Rohrrahmen mit Kunststoffverkleidung
Batterie	72V Lithium / 31 Ah
Arbeitszeit	Maximal 120 Min.
Geschwindigkeit	maximal Vorwärts 6,4 km/h Rückwärts 5 km/h
Arbeitsbreite	81 cm
Mähwerk	Je Messer – Ein Elektromotor
Messeranzahl	2
Schnitthöhe	10 fach - 2,5 bis 13 cm
Mähleistung	bis zu 4.000 m ²
Messerdrehzahl	2.900 U/min. - automatische Anpassung je nach Grasshöhe
Mulchen	serienmäßig
Gewicht	173 kg
Lenkung	Kugelkopflenkung
Tempomat	serienmäßig
Ladezeit	ca. 10 Stunden
Maße L / B / H	200 cm / 84 cm / 104 cm
Fangkorb	190 Liter
Besonderheiten	Komplett Keilriemenlos, Bürstenloser Motor, Tempomat, gusseiserne Hinterachse und robuste Kugelkopflenkung

UVP inkl. 19% MwSt. **5.139,00 €**



Übersichtliche Anzeige



Übersichtliche Bedienelemente





**AKKU
TECHNIK**

AKKU-ZERO-TURN

Nullwendekreis – Nullemissionen

Neu im Programm, aber mit erprobten technischen und elektronischen Komponenten ausgestattet ist der neue **WEIBANG Zero Turn WBZ 106 E**. Einfachste Steuerung dank **Panzerlenkung** und ein absolutes **Minimum an notwendigen Knöpfen und Hebeln** machen dieses Gerät zum leisen und einfach zu bedienenden Begleiter für das **schnelle Mähen größerer Flächen**. Dabei kommt er komplett **ohne Keilriemen, Spannrollen und Bowdenzüge** aus und minimiert somit auch **Wartung und Pflege** für einen weiteren Pluspunkt in Sachen Anwenderfreundlichkeit. Seine Einsatzzwecke sind neben privaten Anwesen vor allem, **Sportplätze, Krankenhäuser, Schulen, Friedhöfe** etc. Hierbei kann mit **serienmäßiger Ausstattung zwischen Seitenauswurf und Mulchen** werkzeuglos gewählt werden. Eine Fuss-, sowie eine Handbremse aber auch der bequeme **Sitz mit Armlehnen** und **Sicherheitsgurt** gewährleisten **ermüdungsfreies und vor allem sicheres Arbeiten**. Überzeugen Sie sich bei Ihrem Fachhändler vor Ort von der Maschine.



WBZ 106 E

Arbeitsbreite	106 cm
Akkusystem	72V/75AH Blei/Säure
Geschwindigkeit	Vorw. 9 km/h & Rückw. 6 km/h
Schnitthöhe	10fach-2,5 cm-10,5 cm
Messergeschwindigkeit	2800 U/Min
Flächenleistung mit einer Ladung	Bis zu 8000m ²
Mähsysteme	Seitenauswurf & Mulchen
Parkbremse	Serienmäßig
Anschnallgurt	Serienmäßig
Akku + Ladegerät	Serienmäßig
Ladegerät	72V/4.6A smart Charger
UVP inkl. 19% MwSt.	8.239,00 € inkl. Akkus und Ladegerät



Einfach zu bedienende Schnitthöhenverstellung in zehn Stufen



Übersichtliches Bedienfeld mit beleuchtetem LCD Display für die wichtigsten Informationen wie z.B. Akkustatus, Geschwindigkeit und Sicherheitsschaltkreise.



Serienmäßige Parkbremse. Sicherheit beim Parken und beim Transport.



Robuste Rahmenbauweise und große Bereifung.



Bequemer, gepolsterter Fahrersitz für ermüdungsfreie Arbeiten.





**AKKU
TECHNIK**

AGRICUT AKKUSCHEREN

Agricut Akkuscheren in Profiausführung

Neu im Programm sind zwei **Akku Astscheren**, die Ihre Arbeit im Garten um ein vieles vereinfachen. Ob passionierter **Gartenfreund** oder die tägliche **harte Arbeit als GaLaBauer**; diese Geräte werden Ihnen eine große Hilfe bei Ihrer Arbeit sein. Bereits die „kleine“ mit einem Öffnungswinkel von 30mm

und dem **2,5 Ah Akku** glänzt mit spontanem und **kraftvollem Durchzug**. Und das bei bis zu **2800 Schnitten** pro Akkuladung. Die PPE-35 hat hingegen für ihren 35 mm Öffnungswinkel einen **4,0 Ah Akku** und schafft somit bis zu **3200 Schnitte**. Der im Lieferumfang enthaltene **zweite Akku** sorgt für durchgehendes Arbeiten bis zum Feierabend. Dabei behalten Sie stets die Akkuladung und die bereits geleisteten Schnitte auf dem **beleuchteten Display im Auge**. Davon abgesehen können Sie den Öffnungswinkel beider Scheren um ca. 35% minimieren, und sind beim Schneiden dünnerer Äste stets

schneller und verbrauchen weniger **Akkuleistung**. Auch ein **zweiter Schnittmodus** ist wählbar, in dem die Klinge exakt dem **Impuls Ihres Fingers** folgt: Hebel halb betätigt – Schneide halb geschlossen. So können Sie **haarfein das Schneiden**, was Sie schneiden wollen und das Gehölz stehen lassen, was stehen bleiben soll.

Geliefert wird mit zwei Akkus, Doppelladegerät, Ersatzklinge und Werkzeugset inkl. Öler. Und das ganze sicher und Robust in einem Koffer verstaut.



PPE 30



PPE 35

	PPE 30	PPE 35
Scherenöffnung	30 mm	35 mm
Akkus	2x 14,4V 2.5Ah	2x 14,4V 4.0Ah
Schnittmodi	verschiedene	verschiedene
Schnitte pro Akku	2800 Schnitte	3200 Schnitte
inkl. Ersatzklinge	Ja	Ja
inkl. Doppelladegerät	Ja	Ja
Im Koffer geliefert	Ja	Ja
UVP inkl. 19% MwSt.	199,00 €	239,00 €

WEIBANG STROMERZEUGER



**STROM
ERZEUGUNG**

Neu im Sortiment sind die **WEIBANG Stromerzeuger**. Von höchster **Qualität** hergestellt, angenehm leise bei der Nutzung, robust und einfach zu warten. Egal ob bei **Camping**, bei **Events** oder beim harten **gewerblichen Einsatz** auf der **Baustelle**, die WEIBANG Generatoren liefern zu jeder Zeit **zuverlässige Leistung** genau da, wo Sie diese benötigen. Ob klein, kompakt und auf ein Minimum der Geräuschemission **gekapselt** oder Stark und Robust in **Gitterrohrrahmenbauweise** hergestellt, diese Generatoren bringen **Licht ins Dunkel**, sie bringen **Elektrowerkzeuge** fernab des Stromnetzes **zum Laufen**, Sie bringen die **Boxen zum Vibrieren** und die **Discokugel zum Drehen**. Ob Freizeitspaß oder Stromausfall; WEIBANG Stromgeneratoren lassen Sie **nicht im Stich!** Überzeugen Sie sich bei Ihrem **Fachhandel** vor Ort.

WB GR 2300 iS

Schallsoliertes Gehäuse	Ja
E-Start	-
Nennleistung	1.8 kW
Max. Leistung	2.0 kW
Betriebsdauer	ca. 2.5-3.5 Std.
Bewertete Frequenz	50 Hz
Nennspannung	230 V
Nennstrom	7,8 A
Steckdosen	1
Tankvolumen	4 L
Motor	Benzin, 4-Takt Loncin
Ölmangel-Abschaltautomatik	Ja
Schalleistungspegel	88 dB
Gewicht	17 Kg
UVP inkl. 19% MwSt.	719,00 €
Zubehör: Griffe und Räder	-



Powered by LONCIN



	WB 3500 SA	WB 6500 SA	WB 8000 DS
Schallsoliertes Gehäuse	-	-	-
E-Start	-	-	Ja
Nennleistung	3 kW	5.5 kW	2kW/6kW
Max. Leistung	3.3 kW	5.7 kW	2.2kW/6.5kW
Betriebsdauer	ca. 5-6 Std.	ca. 8-10 Std.	ca. 8-10 Std
Bewertete Frequenz	50 Hz	50 Hz	50 Hz
Nennspannung	230 V	230 V	230 V / 400 V
Nennstrom	13 A	23.9 A	26.1A
Steckdosen	2	2	3 (2x 230V, 1x 400V)
Tankvolumen	18 L	30 L	30 L
Motor	Benzin, 4-Takt Loncin	Benzin, 4-Takt Loncin	Benzin, 4-Takt Loncin
Ölmangel-Abschaltautomatik	Ja	Ja	Ja
Schalleistungspegel	96 dB	97 dB	97 dB
Gewicht	47 Kg	73 Kg	82 Kg
UVP inkl. 19% MwSt.	519,00 €	989,00 €	1.379,00 €
Zubehör: Griffe und Räder	59,90 €	59,90 €	59,90 €



**BODEN
BEARBEITUNG**

VERTIKUTIERER

Der WEIBANG WB 486 CRC AL ist ein **leistungsstarker Vertikutierer**, der sich ideal für die Pflege von Rasenflächen eignet. Mit seiner **robusten Konstruktion** und der innovativen Technik sorgt er für eine **gründliche Belüftung** und Verbesserung des Rasenbodens. Der Vertikutierer ist mit einem **leistungsstarken Motor** ausgestattet, der eine hohe Effizienz bei der **Entfernung von Moos**, Filz und Unkraut gewährleistet und so das Wachstum des Rasens fördert.

Das Gerät verfügt über eine großzügige Arbeitsbreite von **48 cm**, was eine schnelle und gleichmäßige Bearbeitung auch größerer Flächen ermöglicht. Der WEIBANG WB 486 CRC AL ist mit einem **zentralen Einstellmechanismus** ausgestattet, der es ermöglicht, die Arbeitstiefe präzise zu regulieren. Dadurch kann der Benutzer **die Intensität des Vertikutierens** an die Bedürfnisse des Rasens anpassen und so für optimale Ergebnisse sorgen.

Die 28 Stahl Pendelmesser sorgen für eine präzise und gleichmäßige Bodenbearbeitung und ein jederzeit gutes Ergebnis.



WB 486 CRC AL

WB 486 CRC AL

Gehäuse	Stahl
Motortyp/Leistung	Loncin 163 ccm
Arbeitsbreite	48 cm
Höhenverstellung	40 mm
Vertikutiersystem	Pendelmesser (28 Stk.)
Wellenlager	abschmierbar
Gewicht	56 kg
UVP inkl. 19% MwSt.	1.179,00 €



**BODEN
BEARBEITUNG**

Der wahrscheinlich beste Vertikutierer

Das **Rasenmähen** ist sicherlich eine der **wichtigsten Gartenarbeiten** um einen schönen und gepflegten Rasen zu erhalten. Jedoch **beeinträchtigt** das **Wachstum** von **Unkraut** und vor allem **Moos**, sowie die **Ablagerungen** von deren **Überresten** den **Platz**, den **Gras zum Leben benötigt**. Auch die Eigenschaften des Bodens werden durch **wasserundurchlässige Schichten** stark **beeinflusst**. Denn **Luft, Wasser** und **Licht** sind die **essentiellen Dinge**, die in Ihrem Garten nicht fehlen dürfen! Helfen Sie Ihrem Rasen mit dem **Weibang Vertikutierer**.

Mit 22 Stk. 3 mm kräftigen **Pendelmessern** entfernt er unangenehme Konkurrenten Ihrer Grünfläche. Hierbei sorgt der lauffähige **Loncin** Motor auch bei schwierigen Bedingungen für angenehmes Arbeiten. Durch die sehr **robuste Bauweise** und das damit verbundene Eigengewicht der Maschine wird auch bei trockenen und harten Böden ein **Top-Arbeitsergebnis** erzielt.

WB 384 RC AL

Gehäuse	Stahl
Motortyp/Leistung	Loncin 163 ccm
Arbeitsbreite	38 cm
Höhenverstellung	40 mm
Fangbox	40 Liter (serie)
Vertikutiersystem	Pendelmesser (22 Stk.)
Wellenlager	abschmierbar
Gewicht	46 kg
UVP inkl. 19% MwSt.	919,00 €

Originalteile in vollem Umfang bei uns erhältlich.



Abschmierbare Wellenlagerung



Am Fliehkraftsystem aufgehängte gehärtete 3 mm Vertikutiermesser.

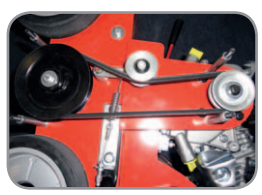

Langlebiger Messerwellenantrieb mit kugelgelagerter Metallspannrolle. Doppelriemen



Stabiler Absenkmehanismus mit Feinjustierung.



**BODEN
BEARBEITUNG**

AERIFIZIERER

Für einen schönen Rasen

Ablagerungen von organischem Material stellen auf dem Rasen eine **wasserundurchlässige Schicht** dar. Das Regenwasser erreicht einen Großteil der Graswurzeln nicht und kann somit kaum die für einen **gesunden Rasen** notwendigen **Mineralstoffe** transportieren. Der neue **Aerifizierer von WEIBANG**, ausgestattet mit einem **Loncin**, mit einem Gewicht von **170 kg** präsentiert sich als reines Profi-Produkt.

Die spezialgehärteten Hohlzinken dringen dank des hohen Eigengewichts der Maschine mühelos bis zu **70 mm** in den Boden ein und heben einen **kreisrunden Zapfen** aus, ohne den Boden herum **unnötig zu verhärten**. Die entstehenden Löcher können mit **Sand verfüllt** werden. Somit ist die **Durchlässigkeit** des Bodens wieder gegeben und einem **schönem Rasen** steht nichts mehr im Wege!

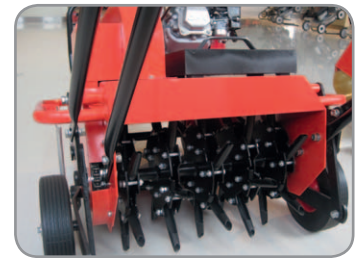

30 gehärtete Hohlzinken mit 7 cm Arbeitstiefe.

WB 517 ALC

Motortyp/Leistung	Loncin 163 ccm
Arbeitsbreite	510 mm
Arbeitstiefe	70 mm
Leistung	ca. 2.700 m ² /h
Antrieb	Kette und Keilriemen
Gewicht	170 kg

UVP inkl. 19% MwSt. **4.119,00 €**



Robuster - leicht bedienbarer Holm.



Leistungsstarker Motor - der Loncin





**BODEN
BEARBEITUNG**

BAUMSTUBBENFRÄSE

Sie haben keine Lust, Baumstübben auszugraben?

Dann sind Sie bei uns richtig. Denn nach dem Fällen eines Baumes haben **Sie bestimmt andere Aufgaben zu erledigen**, als die komplette **Baumwurzel von Hand freizulegen**, und stehenlassen wird Ihnen auch nicht gefallen. Mit der neuen Stubbenfräse **WB SG 13 H** wird das Fräsen eine **angenehme Arbeit**. Hierfür haben wir das Gerät mit einem leistungsstarken **HONDA GX OHV Motor** ausgestattet. Die große Bereifung und der ergonomische Führungsholm erlauben ein weitestgehend **ermüdungsfreies Arbeiten**. Ein **Rad lässt sich arretieren**, wodurch kaum Kraft zum Führen der Fräse notwendig ist. Die entstehenden **Holzspäne verbleiben** einfach als **Mulch** an Ort und Stelle.

WB SG 13 H

Motortyp/Leistung	Honda GX 390
Fräszähne	8 Stück
Frässcheibe	35 cm Durchmesser
Maximale Stubbenhöhe	53 cm
Maximale Arbeitstiefe	23 cm
Sicherheit	Schutztuch
Arretierbar	rechtes Rad
Gewicht	137 kg
UVP inkl. 19% MwSt.	5.139,00 €



Arretieren eines Rades für relativ müheloses Fräsen.



Honda GX Industriemotor für extrem harte Bedingungen.

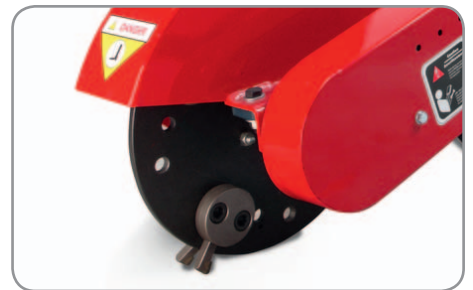

Enorm hartes Fräswerk mit einzeln austauschbaren Fräszähnen.



GRASSODENSCHNEIDER

Rasenrenovierung leicht gemacht

Geht es um die **schnelle, ermüdungsfreie Herstellung von Rollrasen**, so führt an dem Grassodenschneider **WB SC 409 H** absolut kein Weg vorbei. Für seinen **drehmomentstarken Honda GX OHV Motor** in Verbindung mit dem dreifach **gehärteten Schneidmesser** ist kein Boden zu hart. Hierbei sorgt die **Antriebswalze** für den nötigen Vortrieb. Um stets ausreichende Traktion zu gewährleisten, ist diese mit **demselben Spezialgummi** belegt, den auch **Baumaschinen (wie z.B. Bagger)** für die Verbindung zum Boden nutzen. Dieses Gerät wird bereits seit vielen Jahren unverändert produziert und erfreut sich unter Profis wie z.B. Rollrasenverkäufern höchster Beliebtheit.



WB SC 409 H

Motortyp/Leistung	Honda GX 270
Schnitttiefe	50 mm
Schnittbreite	350 mm
Geschwindigkeit	2,7 km/h
Leistung	ca. 1.000 m ² /Std.
Gewicht	180 kg
Transporträder	serienmäßig

UVP inkl. 19% MwSt. **6.499,00 €**



Transportbereifung für leichteres Transportieren serienmäßig.



Honda OHV Industriemotor für optimale Leistung.





**BODEN
BEARBEITUNG**

GRABENFRÄSE

Für das simple Verlegen Ihres neuen Bewässerungssystems

Steigender Beliebtheit erfreut sich die WEIBANG Grabenfräse WB TR 126 H. Mit Ihrem starken **Honda GX 160** Motor und der robusten Ausstattung ist das **Verlegen von Bewässerungsleitungen, Drainagerohren und Stromleitungen** eine angenehme Arbeit. Die **seitlich montierte Förderschraube** sorgt dafür, dass der Aushub sauber rechts neben den Graben gelegt wird und nicht wieder zurückrutscht. **Die gehärteten, einzeln austauschbaren Grabzähne gewährleisten ein verschleißarmes, effektives Arbeiten.**

Wir empfehlen im Vorwege **den Einsatz unseres Grassodenschneiders**; somit sind nach Fertigstellung der Arbeiten **keine Spuren mehr zu sehen.**

WB TR 126 H

Motor	Honda GX 160
Arbeitsbreite	8 cm
Arbeitstiefe	30 cm
Radantrieb	nein
Grabkettengeschwindigkeit	1,71 m/s
Gesamtgewicht	110 kg
Reifengröße	62 cm
UVP inkl. 19% MwSt.	4.259,00 €



Auf die korrekte Arbeitsweise kommt es an.



Robuste gehärtete Fräszähne für langen, störungsfreien Einsatz.



Förderschraube legt den Aushub sauber ab.

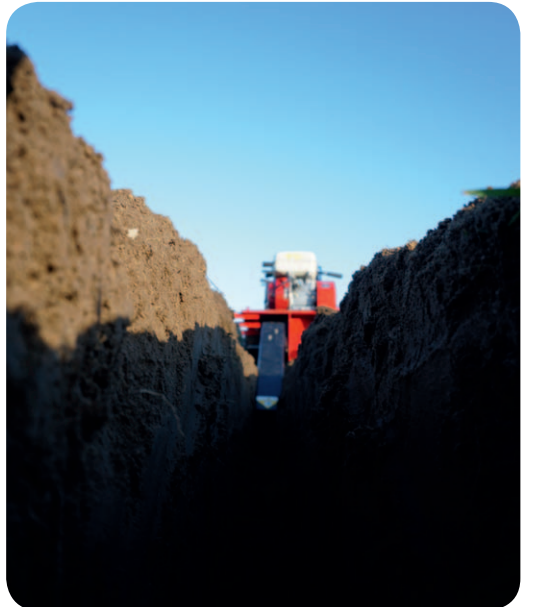



**GRÜN
FLÄCHEN
PFLEGE**

BILLY GOAT BCT

Billy Goat Outback® Aufsitzmäher haben den höchsten Standard für **professionelles Wildwuchsmähen** auf dem Markt gesetzt. Der neue Outback®-Traktor ergänzt ein bereits umfangreiches Billy Goat-Sortiment mit dem **Komfort** und dem **Fahrerlebnis** eines Rasentraktors.

Der Outback®-Aufsitzmäher bietet ultimative Leistung bei **hohen Grasbedingungen**, die häufig in typischen Anwendungen wie **Obstplantagen, Weinbergen, privaten Wiesen, Campingplätzen und Ferienhäusern** zu finden sind. Die **Tuff Torq®-Getriebe** bieten viel Traktion. Je nach Ihren Bedingungen können Sie zwischen einem **4WD- oder einem 2WD-Modell** wählen. Beide Modelle sind mit dem robusten **110 cm breiten Mähwerk** ausgestattet, das sich in einer Vielzahl von Busch- und Grasarten zu Hause fühlt.

Wenn Sie nach einem vielseitigen Gerät suchen, der den **Komfort eines Traktors** bietet, sollte der Billy Goat Outback® Aufsitzmäher ganz oben auf Ihrer Liste stehen.



BCT4322BCE / BCT4323BCE

Motor	B&S Vanguard 2-Zylinder Einspritzer 724cc V-Twin
Arbeitsbreite	110 cm
Schnitthöhe	3-8,5 cm
Antriebsart	Tuff Torq K62M hydrostat transaxle / Tuff Torq 4WD System mit K664E hydrostat transaxle und KXH 10N Hydrostat Vorderachse
Gewicht	279 Kg / 338 Kg
Breite	115,1 cm
Länge	191,1 cm
Höhe	129,3 cm
Räder vorn	16"
Räder Hinten	20"
Tankkapazität	12 Liter
Sicherheit	Anschnallgurt
Ergonomie	Lenkrad höhenverstellbar, Sitz verstellbar
Besonderheiten	Motor mit Einspritzanlage, Zyklon-Luftfilter für harte Einsätze, pendelnd aufgehängte Vorderachse Maximale Traktion bei jeder Bedingung

UVP inkl. 19% MwSt. **8.099,00 € / 12.299,00 €**

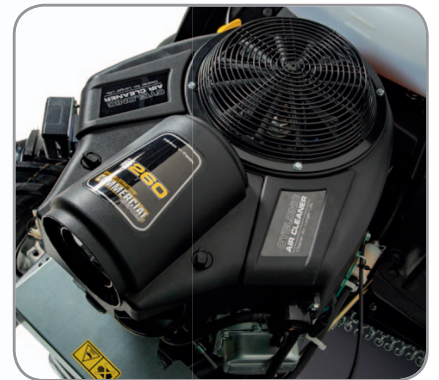

Leistungsstarke Motoren



Schutzschiene



Benutzerfreundliches Armaturenbrett



Hochbelastbare Frontstoßstange



Allradantriebssystem



Antriebsräder



Tempomat



**GRÜN
FLÄCHEN
PFLEGE**

BILLY GOAT BCR 92 CM / 110 CM

Der **Outback® 4WD Rider** wurde mit einem niedrigen Schwerpunkt in Kombination mit einem **Allradantriebssystem** entwickelt, damit er auch **schwer zugängliche** und für traditionelle Maschinen unzugängliche Stellen erreichen kann.

Die geräumige Plattform bietet dem Bediener ausreichend Raum und Komfort. Das **Hochleistungs-Mähwerk** ist mit **zurückschwenkbaren Messern** ausgestattet, die bei zufälligem Kontakt mit einem festen Gegenstand wegschwenken. Diese Eigenschaften tragen dazu bei, das Mähwerk und die Messer vor **unbeabsichtigten Beschädigungen** zu schützen.

Billy Goat Outback® Aufsitz-Wildwuchsmäher setzen höchste Standards für **professionelle Wildwuchsmähergeräte** am Markt. Der neue Outback® 4WD Rider erweitert die Billy Goat Produktreihe. Wenn Sie den **ultimativen** Wildwuchsmäher suchen, greifen Sie am besten zum Billy Goat Outback®.



BCR 3626 BVECE / BCR 4326 BVECE

Motor	B&S Vanguard 2-Zylinder Einspritzer
Hubraum	810cc
Arbeitsbreite	92 cm / 110 cm
Schnitthöhe	4-12,5 cm (Transportstellung 16cm)
Antriebsart	Allrad über zwei Hydrostaten 0-9,5 km/h
Differentialsperre	Manuell zuschaltbar
Gewicht	401 Kg
Breite	116 cm
Länge	235 cm
Höhe	174 cm (mit ausgeklapptem Überrollbügel)
Räder vorn	16"
Räder Hinten	20"
Tankkapazität	16 Liter
Sicherheit	Neigungswinkelanzeige, Überrollbügel, Anschnallgurt
Ergonomie	Lenkrad höhenverstellbar, Sitz verstellbar, Armlehnen, Fußstützen
Besonderheiten	Motor mit Einspritzanlage, großer Ölkühler mit Lüfter für Hydrauliköl Zyklon-Luftfilter für harte Einsätze, pendelnd aufgehängte Vorderachse Maximale Traktion bei jeder Bedingung

UVP inkl. 19% MwSt. **15.999,00 € / 16.499,00 €**



Übersichtliche Bedienelemente, höhenverstellbares Lenkrad.

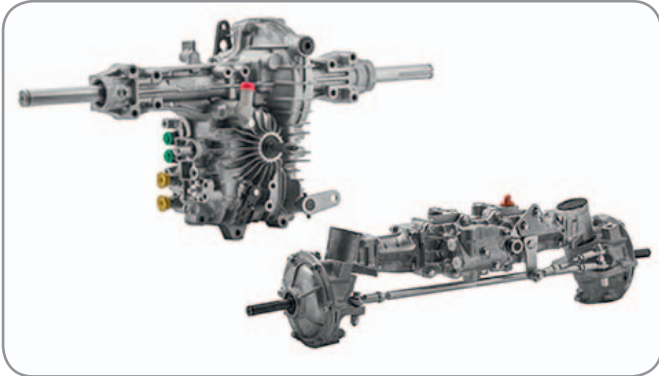

Tuff Torq™ 4WD Hydrostaten.
Verteilen die Kraft dort hin, wo sie benötigt wird.



Frontanfahrtschutz mit Fußstützen für Hanglagen.



Ergonomischer Sitz mit Armlehnen und zusätzlichen Griffen für harte Bedingungen.



Großdimensionierter Hydraulikölkühler in Verbindung mit leistungsstarkem Lüfter.



Zyklonenluftfilter für beste Luftzufuhr auch bei extrem staubigen Bedingungen.



Robustes Mähwerk mit separaten Messerklingen.



**GRÜN
FLÄCHEN
PFLEGE**

WILDWUCHSMÄHER

Für Arbeiten, bei denen manche Schlegelmulcher versagen

Die Wiesenmäher **BC 2600 ICM** und **BC 2601 HHC EU** des amerikanischen Herstellers Billy Goat sind die idealen Geräte für den anspruchsvollen Gartenbesitzer sowie für den professionellen Anwender, oder die Kommune. Überall dort, wo maximale Leistung gefordert wird, ist man mit dieser anwenderfreundlichen Maschine bestens beraten. Angetrieben mit einem Honda OHV Industriemotor, bzw. einem B&S commercial Motor mit einer bestechenden Leistung, welcher selbst unter schwierigen Einsatzbedingungen ein Top-Ergebnis garantiert. Durch das Hydrostat Getriebe (**BC 2601 HHC EU**) kann der Anwender seine Arbeitsgeschwindigkeit jeder Situation problemlos anpassen. Das robuste Messer und die Messerlagerung sichern einen langen wartungsfreien Einsatz des Wiesenmähers, der ohne Probleme bis zu **Wildwuchs bis 5 cm Ø** mäht. Die automatische Differenzialsperre (**BC 2601 HHC EU**) sperrt die Hinterachse automatisch, wenn eines der Räder 90° mehr Schlupf hat als das Andere und sorgt somit für eine hervorragende Traktion!

Abb. ähnlich



BC 2600 ICM

Motortyp/Leistung	Briggs & Stratton
Arbeitsbreite	66 cm
Messersystem	1 Sichelmesser
Mähwerk	Fest auf Gleitkufen
Maximale Neigung	ca. 20°
Lautstärkepegel	am Ohr des Bedieners ca. 91 DbA
Antrieb	3 Gang vor / 1 Gang zurück
Gewicht	131,4 kg
UVP inkl. 19% MwSt.	5.199,00 €

BC 2601 HHC EU

Motortyp/Leistung	Honda GXV 390
Arbeitsbreite	66 cm
Messersystem	1 Sichelmesser
Mähwerk	Pendelnd aufgehängt
Maximale Neigung	ca. 20°
Lautstärkepegel	am Ohr des Bedieners ca. 91 DbA
Antrieb	Hydrostatisch vorwärts 0-7,6 km/h, rückwärts 0-3,8 km/h
Gewicht	147,4 kg
UVP inkl. 19% MwSt.	7.799,00 €



Bewährte Qualität seit 1967

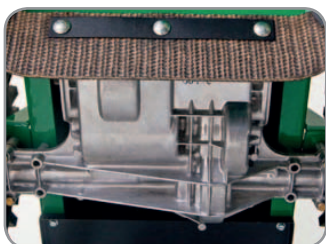

Robustes Getriebe mit integriertem Differenzial bei dem BC 2601 HHC EU

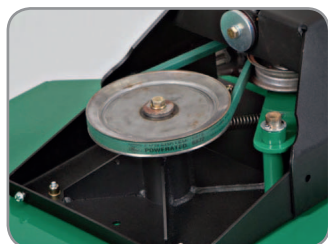

Überdimensionierter und wartungsfreier Messerantrieb



Tuff Torq® Hydrostat; eigentlich für den Antrieb von großen Aufsitzmähern geeignet. BC 2601 HHC



Einfachste Bedienung: linker Hebel -> rückwärts, rechter Hebel -> vorwärts. BC 2601 HHC Handschutz serienmäßig

PROFI VERTIKUTIERER



**BODEN
BEARBEITUNG**

Unkraut hat keine Chance

Durch das **Vertikutieren befreit** man den **Rasen** von **Rasenfilz** und **flachwurzeligem Unkraut**. Beim Vertikutieren schneidet ein Messer senkrecht in den Boden. Eine Tiefe von **3 bis 5 mm** ist beim Vertikutieren zu empfehlen. **Diese Tiefe ist ausreichend**, um das **Unkraut zu entfernen ohne den Rasen** zu beschädigen. Die beste Zeit zum Vertikutieren ist im Frühjahr nach dem Vegetationsbeginn. **Aufgrund der Top-Qualität gilt eine 2-jährige Zusatzgarantie auf Verschleißteile bei privater Nutzung.** *Siehe Zusatzgarantiebestimmungen.

2 Jahre Garantie!
Auch auf Verschleißteile*

CR 551 V

Motortyp/Leistung	Briggs&Stratton Vanguard OHV
Arbeitsbreite	50 cm
Messersystem	32 Pendelmesser
Gewicht	55 kg
Produktivität	ca. 1350 m ² bei 2,5 km/h
Zubehör	Artikeln. : 350252 feste Messerwelle
UVP inkl. 19% MwSt.	2.999,00 €

Originalteile in vollem Umfang bei uns erhältlich.



PR 551 V

Motortyp/Leistung	Briggs&Stratton Vanguard OHV
Arbeitsbreite	50 cm
Messersystem	32 Pendelmesser
Gewicht	69 kg
Produktivität	ca. 1350 m ² bei 2,5 km/h
Zubehör	Artikeln.: 350113 feste Messerwelle, 350328 Nachsäheinheit (inkl. fester Messerwelle)
UVP inkl. 19% MwSt.	3.299,00 €

Originalteile in vollem Umfang bei uns erhältlich.



Abb. ähnlich



Klappbarer Führungsholm für leichten Transport.

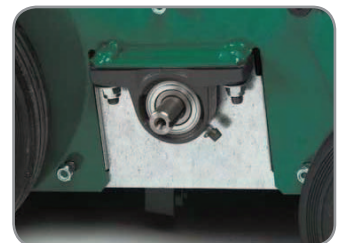

Abschmierbare, robuste Wellenlager.



Vertikutierwellen mit Pendelmesser als Serienausstattung.



Höheneinstellung bei PR 551 V.

GOLFTECHNIK / AERIFIZIERER

Neu in der Billy Goat Familie für einen noch schöneren Rasen

Die überarbeiteten **PlugR®** Aerifizierer sind ab jetzt fester Bestandteil im **Billy Goat Programm** und stehen für **schnelle, einfache Verschönerung Ihres Rasens**, bzw. des Rasens Ihres Kunden! Andere Aerifizierer stechen die **Spoons** ebenfalls **senkrecht** über einen Walzantrieb ein, ziehen sie aber bei der Vorwärtsbewegung **schräg** wieder **heraus**. Dadurch erfolgt an den Lochrändern die **ungewollte Verdichtung**. Im **Gegensatz** dazu dringen die **Spoons des PlugR**, von einer **Kurbelwelle** angetrieben, **senkrecht, ohne Verdichtung**, ein. Der ausgestochene Erdkern (Core) wird auf die Rasenoberfläche geworfen und von dort abgereicht. Überzeugen **Sie** sich selbst.

STANDSULKY OPTIONAL ERHÄLTlich

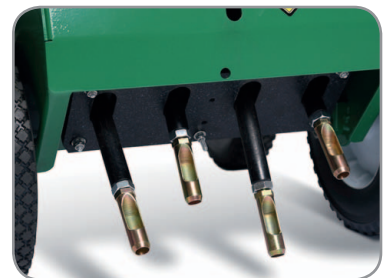

PL 1803 V

Motortyp/Leistung	Briggs&Stratton Vanguard
Arbeitsbreite	45 cm
Arbeitstiefe	bis 7 cm
Hohlspoons	4 Stück
Produktivität	bis 2.100 m ² /Std.
Gewicht	109 kg
Zubehör	3 Hohl- und 2 Vollspoons
UVP inkl. 19% MwSt.	5.999,00 €



STANDSULKY OPTIONAL ERHÄLTICH

PL 2501 SPV

Motortyp/Leistung	Briggs&Stratton Vanguard 200
Antrieb	Hydrostatisch
Arbeitsbreite	63 cm
Arbeitstiefe	bis 7 cm
Hohlspoons	6 Stück
Produktivität	bis 3.300 m ² /Std.
Gewicht	163 kg
Zubehör	3 Hohl- und 2 Vollspoons
UVP inkl. 19% MwSt.	10.699,00 €



Einfaches Ausheben der Spoons per Fußraste



Problemloses Öffnen der Revisionsklappe



Laufbuchsenführungen für präzise Einstiche der Hohlzinken



Erhältlich in 3 Hohl- und 2 Vollspoons. Auf Ihre Bedürfnisse abgestimmt!



**BODEN
BEARBEITUNG**

SODENSCHNEIDER FÜR DEN VOLLPROFI

Intuitive Bedienbarkeit für professionellste Arbeiten / Verleihgeschäft

Entwickelt für den harten Dauereinsatz im Bereich Landschaftsbau, Rasenregeneration, Kommune oder Bewässerung. Der 46 cm Sodenschneider mit Hydrostatischem Antrieb der nächsten Generation ist einfach zu bedienen und lässt sich mit variablen Fahrgeschwindigkeiten - vorwärts und rückwärts – bequem und intuitiv bedienen.

Dieses Gerät ist von Grund auf neu und basiert auf dem wahrscheinlich robustesten Fundament der Branche. Es verfügt über einen neu gestalteten Aufbaurahmen mit mehr als 25 kg Stahl und unterstützt ein enorm robustes neues Antriebs- und Schneidsystem.



Golfwalze: Antriebswalze speziell für Golfplätze



SC 181 H

Motortyp/Leistung	Honda GXV 160
Getriebe	Hydro Gear RT 310
Arbeitsbreite	46 cm
Antrieb	stufenlos vor und zurück
Max. Arbeitstiefe	6,5 cm
L / B / H	153 cm / 67 cm / 98 cm
Zubehör	Antriebswalze speziell für Golfplätze Art.-Nr.: 373321
Gewicht	185 kg
UVP inkl. 19% MwSt.	10.399,00 €

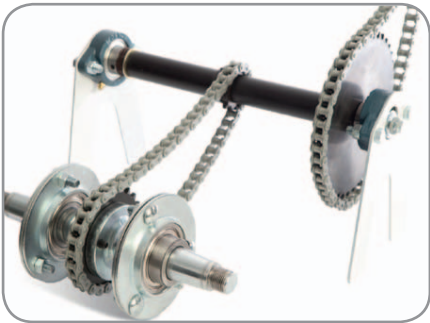

1,25" Kegelachse mit wasserdichten 2" Kugellagern im Zusammenspiel mit einer gepanzerten Antriebskette.



Lenkrolle perfekt für kurvigtes Terrain – einfach arretierbar für perfekten Geradeauslauf.



Einstellen und vergessen® - einfache Einstellung für einen perfekten Schnitt.



Überdimensionierte Gummilagerung des Holms für vibrationsfreies und angenehmes Arbeiten.

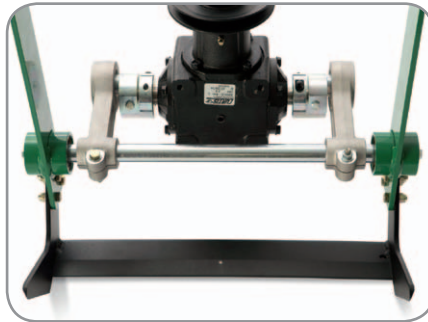

Gusseisernes Spiralgetriebe, wasserdichte Lager, 1" große Seitenstabilitätsstange in Verbindung mit überdimensionierter Aluminiumaufhängung in Exzenteranordnung für herausragende Festigkeit. Laserplattiertes Messer für präzise Schnitte und die dreifache Lebensdauer.

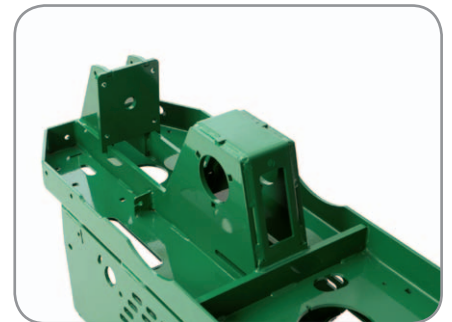

Unvergleichliche Rahmenfestigkeit durch verstärkte Stahlunterkonstruktion.



Stundenzähler Serienmäßig – so vergessen Sie keinen Servicetermin mehr.



Einzigartige Antriebswalze aus der Raumfahrt-technologie. Bodenschonend und antriebsstark zugleich.



Lüftungsschlitze für optimale Luftzirkulation gegen Überhitzung und eine somit längere Lebensdauer des Hydrostaten.



**WILD
KRAUT
BEKÄMPFUNG**

UNKRAUTBRENNER



E-Zündung
mit AA-Zelle

Spritzen war Gestern!



Made in Denmark



Eine Neuheit im RMV Programm bilden die **NES-BO** Unkrautbrenner. Erhältlich in den Arbeitsbreiten **35 cm, 45 cm, 60 cm** und **80 cm** erleichtern diese Geräte die herbizidfreie Vernichtung von Wildkräutern jeglicher Art. Aus **Edelstahl** gefertigt, mit breiten luftbereiften Rädern und höhenverstellbarem Führungsholm, **perfekt austariert** erlauben diese Maschinen ein angenehmes **Arbeiten für jedermann**. Ausgestattet mit **elektronischer Zündung** bildet der GF 350 A den Einstieg. Die Modelle GF 600 E und GF 800 E sind

über die elektronische Zündung hinaus mit **elektronischer Überwachung des Brennraums** ausgestattet. Somit ist eine Fehlbedienung, wie etwa Gasaustritt ohne Zündung, unmöglich.

GF 350 A / GF 450 A

Arbeitsbreite	350 mm	450 mm
Gesamtbreite	400 mm	500 mm
Gewicht ohne Gasflasche	32 kg	37 kg
Gasverbrauch pro Stunde	2,1 kg	2,8 kg
Wirkung	26,85 Kw	35,8 Kw
Laufräder	2 Stück	2 Stück
Zündsystem	Elektronisch	Elektronisch
Gasversorgung	5 oder 11 Kg	5 oder 11 Kg
Sicherheit	Totmannschalter, Feuerlöscher	
Lange Brennkammer	hohe Effizienz Propangas	hohe Effizienz Propangas
UVP inkl. 19% MwSt.	2.699,00 €	2.999,00 €



Grosse
Luftbereifung



Austauschbare
Gleitkufen

GF 600 E



Höhenverstell-
barer Holm



Stützrolle optional für
GF 350 A und GF 450 A
lieferbar.

GF 600 E / GF 800 E

Arbeitsbreite	600 mm	800 mm
Gesamtbreite	650 mm	850 mm
Gewicht ohne Gasflasche	55 kg	70 kg
Gasverbrauch pro Stunde	4,5 kg	6,0 kg
Wirkung	58,8 Kw	78,4 Kw
Laufräder	2 Stück	2 Stück
Zündsystem	Elektronisch Akku Ladegerät – Serie	Elektronisch Akku Ladegerät – Serie
Elektronische Überwachung	Serie	Serie
An/Aus Sicherheitsschalter	Serie	Serie
Batterie mit Ladegerät	Serie	Serie
Gasversorgung	1 stk. Liegend (Flüssiggas)	1 stk. Liegend (Flüssiggas)
Sicherheitssysteme	Elektronische Überwachung = Brenner Aus – Gas Aus, Feuerlöscher, Lecksuchspray	
Lange Bauart	hohe Effizienz	hohe Effizienz
UVP inkl. 19% MwSt.	5.399,00 €	5.799,00 €

WILDKRAUTBÜRSTE



**WILD
KRAUT
BEKÄMPFUNG**

Wildkrautbürste ohne Keilriemen

Die **Nesbo Wildkrautbürste UK 125** ist eine, seit vielen Jahren bewährte, Maschine des dänischen Qualitätsherstellers **NESBO**. Neben dem stufenlos höhenverstellbaren Führungsholm, lässt sich der gesamte Korpus zugunsten des **Bedienerkomforts** stufenlos verstellen. Der Bürstenvorsatz lässt sich mithilfe des **mitgelieferten** und **ständig mitführbarem Werkzeug** **ebenfalls stufenlos in der Seiten-, als auch Vorneigung verstellen** um sämtlichen Arbeitsbedingungen gerecht zu werden.

Mit demselben Werkzeug kann man **binnen Sekunden** die **Federstahlbürsten 6-Fach nachstellen** um ein **wirtschaftliche Komplettabnutzung** zu gewährleisten. Ein weiteres und nicht unerhebliches Qualitätsargument ist die Tatsache, dass die **UK 125 absolut keilriemenlos** ist. Die Kraftübertragung funktioniert per **Reduzierungsgetriebe** auf eine **Kardanwelle**, und weiter über ein **Ölgefülltes Aluminiumguss-Winkelgetriebe** auf die Bürste. Choke und Gasregulierung sind am Motor, und so bleibt am Holm lediglich der **Totmannschalter**, nichts weiter. Es kann an dieser **Maschine quasi nichts kaputt gehen**. Überzeugen Sie Sich selbst!



Einfaches nachstellen der Federstahlbürste



Made in Denmark

Serienmäßig mit Drahtzöpfen.
Federstahl optional.



Optional lieferbar



Robuster Führungsholm. Klappbar

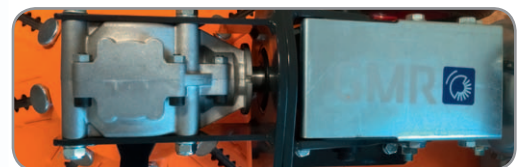

Kardanwelle mit Alu-Winkelgetriebe.



Drahtzöpfe oder Federstahl für perfekte Ergebnisse.



UK 125

Motortyp/Leistung	Briggs&Stratton 550 OHV
Bürstenkopfgröße	Durchmesser 560 mm
Bürstenkopf	justierbare austauschbare Flachstahlbürsten, Drahtzöpfe oder Kunststoffbürsten.
Bürsteneinstellung	mechanisch in 4 Richtungen
Sicherheitseigenschaften	Motorstoppschalter
Räder	12" Vollgummi, höhenverstellbar
Gewicht	85 kg

UVP inkl. 19% MwSt. 4.599,00 €



**LAUB
ENTSORGUNG**

LAUB-/ABFALLSAUGER

Saugstark und vielseitig

Der Laubsauger **Typ KV** ersetzt die erfolgreiche Produktreihe **KD** und bietet neben vielen **Verbesserungen** eine erweiterte Sortimenttiefe. So bieten wir den KV sowohl mit **Antrieb** als auch ohne Antrieb mit **B&S-Motor** an. Eine sehr wichtige Neuerung ist die Tatsache, dass alle **Fangsäcke** der KV-Modelle **serienmäßig** mit **Knebelverschluss** ausgestattet sind. Darüber hinaus ist ab jetzt die hintere Achse angetrieben. Im Gegensatz zum Vorderradantrieb hat der Hinterradantrieb den Vorteil, dass es bei vollem Fangsack **keinen Traktionsverlust** gibt, da die **Verlagerung des Schwerpunktes nach hinten** erfolgt.

KV 601 EU

Motortyp/Leistung	Briggs&Stratton Quantum
Arbeitsbreite	69 cm
Saugleistung	bei 3.200 U/min. ca. 44 m ³ /min.
Fangsack	151 Liter
Bereifung	kugelgelagerte Vollgummibereifung (30 cm)
Gewicht	53 kg
Produktivität	ca. 3.200 m ² /Std. bei 3 km/h
Optional	Saugschlauchgarnitur wie auf der Abb.
UVP inkl. 19% MwSt.	2.039,00 €

Originalteile in vollem Umfang bei uns erhältlich.

KV 601 SP



Abb. mit optionaler Saugschlauchgarnitur



KV 601 SPEU

Motortyp/Leistung	Briggs&Stratton Quantum
Arbeitsbreite	69 cm
Saugleistung	bei 3.200 U/min., 44 m ³ /min.
Fangsack	151 Liter
Radantrieb	Hinterradantrieb
Bereifung	kugelgelagerte Vollgummibereifung (30cm)
Gewicht	58 kg
Produktivität	ca. 3200 m ² /Std. bei 3 km/h
UVP inkl. 19% MwSt.	2.689,00 €

Originalteile in vollem Umfang bei uns erhältlich.



Opt. Saugschlauchgarnitur



LAUB
ENTSORGUNG

Alles in eine Schublade kehren

Der Laub- und Abfallsauger vom **Typ MV** ist eine bahnbrechende **Neuentwicklung** aus dem Hause **Billy-Goat**. Die langjährige Erfahrung als größter Hersteller von Laub- und Abfallsauger ist in diese Maschine eingeflossen. Das aus Kunststoff gefertigte **Turbinengehäuse** reduziert hierbei die **Geräuschentwicklung** im Arbeitseinsatz auf ein **Minimum**. Auf die Bedienerfreundlichkeit wurde besonderes Augenmerk gelegt.

So besitzt die Maschine einen ergonomischen Führungsholm, ein **Fangsacksystem, welches ohne Reißverschlüsse auskommt** und einen vom Holm zu verstellenden Saugrüssel. Mit Hilfe verschiedener Verstellungen erzielt man unterschiedlich starke Saugwirkungen.

STAUBSCHUTZ OPTIONAL LIEFERBAR



Abb. mit optionaler Saugschlauchgarnitur



Fangsackbefüllung von oben.



Fangsackentleerung ohne lästiges Öffnen des Sacks.



Müllbeuteleinsätze als Zubehör.



Saugschlauchgarnitur in 3m Länge als Zubehör.



Einzigartiges Fangsacksystem ohne Reißverschluss.



Stufenlose Höheneinstellung über Spindel.



Vordere Lenkrollen als Zubehör.



3-Gang-Getriebe, weich zu schalten.



Saugleistungsregulierung mit Handhebel.

MV 601 SPEEU

Motortyp/Leistung	Briggs&Stratton Quantum E-Start
Arbeitsbreite	75 cm
Saugleistung	bei 3.300 U/min. ca. 76 m ³ /min.
Fangsack	150 Liter
Radantrieb	Hinterradantrieb: 1-Gang: 1,9 km/h, 2-Gang: 2,7 km/h, 3-Gang: 3,5 km/h
Bereifung	kugelgelagerte Vollgummibereifung (35cm)
Gewicht	89 kg
Lautstärke	am Ohr des Bedieners min. 70,8 dB bei 1.200 U/min. max. 83 dB bei 3.320 U/min.
Fangsackentleerung	Schublade mit 2 Schnellverschlüssen
UVP inkl. 19% MwSt.	4.579,00 €



LAUB
ENTSORGUNG

LAUB-/ABFALLSAUGER

Staub & Lärm war Gestern

Das von **Billy Goat** patentierte **Zentrifugalfiltersystem** erlaubt das Arbeiten selbst unter trockensten Bedingungen nahezu **ohne Staubentwicklung**. Ein mit einem weiteren Filter versehener Luftauslass über dem Fangsack sorgt dafür, dass die saubere Luft wieder entweichen kann.

Durch die besondere Wahl der Materialien und die Bauart der einzelnen Komponenten wird ein **unglaublich niedriger Schalleistungspegel** erreicht. Ausgestattet mit 360° schwenkbaren breiten Vorderrädern ist die Handhabung auch bei engen Arealen hervorragend. Die Höhenverstellung erfolgt über eine Spindel stufenlos und ist ebenso wie der ergonomisch geformte, **vibrationsarme Führungsholm** perfekt für die ermüdungsfreie Arbeit.

Der Saugschlauch mit **teleskopierbarem Griff** kann – einmal angebaut – am Gerät verbleiben und **innerhalb von Sekunden werkzeuglos in Betrieb** genommen werden. Der **180 Liter** große Fangsack wird von vier Schnellverschlüssen gehalten, d.h. **weder verschleißfreudige Reißverschlüsse**, noch eine Vielzahl von Knebeln – einfach herausnehmen, entleeren, einschieben fertig! Mit **hydrostatischem Antrieb** lässt dieses kompromisslose Kraftpaket keine Wünsche offen! Überzeugen Sie sich selbst!

ABB.: MIT OPTIONALER SAUGSCHLAUCHGARNITUR



Einfaches Entleeren durch vier Schnellverschlüsse.



Stufenlose Höhenverstellung.



QV 550 HSPEU

Motortyp/Leistung	Honda GX 160
Arbeitsbreite	84 cm
Turbinenrad	6-blättriges aus gehärtetem Spezialstahl
Höhenverstellung	stufenlos 1,3 – 7,6 cm
Fangsack	180 Liter
Antrieb	hydrostatisch 0 – 4,83 km/h
Bereifung hinten	groß, luftbereift
Bereifung vorne	vollgummi 360° schwenkbar
Optional Saugschlauch	12,7 x 3 m
Parkbremse	serienmäßig
UVP inkl. 19% MwSt.	5.999,00 €



Zentrifugalfiltersystem mit Staubfilter.



Opt. Saugschlauch (3 m) für unzugängliche Stellen.



Opt. Staubschutz für Arbeiten ohne Staubfilter.



Parkbremse serienmäßig.





LAUB
ENTSORGUNG

LAUB-/ABFALLVERLADEGEBLÄSE

Langlebig und leistungsstark

Die **Laubverladegebläse** von **Billy Goat** wurden einer kosmetischen Überarbeitung unterzogen und präsentieren sich sowohl optisch als auch von der Leistung her in **absoluter Topform**. Diese Geräte zeichnen sich durch hohe Robustheit, absolute **Zuverlässigkeit** und **Langlebigkeit** aus. Das neue **Piranha™-System** bezweckt im Zusammenhang mit dem Schredder-System der absolut schlagbiegefesten Turbinenräder (**1cm Stärke**) eine **Komprimierung** des **Saugguts** auf bis zu 1/12! Außerdem kommt bei der DL-Serie ein komplett neuartiges System zum tragen; Die serienmäßige Ausstattung erlaubt den problemlosen Aufbau auf einen optionalen, bzw. handelsüblichen **Trailer**, aber zudem ist ein optionales Einhängeset für die **Ladebordwand** erhältlich, welches mit zwei Schrauben am Gerät installiert werden kann. Durch die **flexiblen** durchsichtigen **Schläuche** mit **großen Durchmessern** können enorme Mengen an **Stroh, Laub** und **Unrat** aufgenommen werden. Wenn Sie Geräte für **maximale Abfallentsorgung benötigen**, ist Billy Goat goldrichtig!

DL 1302 H EU

Motortyp/Leistung	Honda GX 390
Saugleistung	82 m ³ /min.
Turbinenrad	4 Blätter/ je 2 Schredder-Zacken + Piranha Messer
Turbinengehäuse	Stahl
Verschleisseinlage	austauschbar aus Kunststoff
Saugschlauch	3,05 m x 20,5 cm
Auswurfkanal	18 cm, 360° schwenkbar
Gewicht	108 kg
Zubehör	umfangreiches Zubehör (siehe Preisliste)

UVP inkl. 19% MwSt. **5.499,00 €**

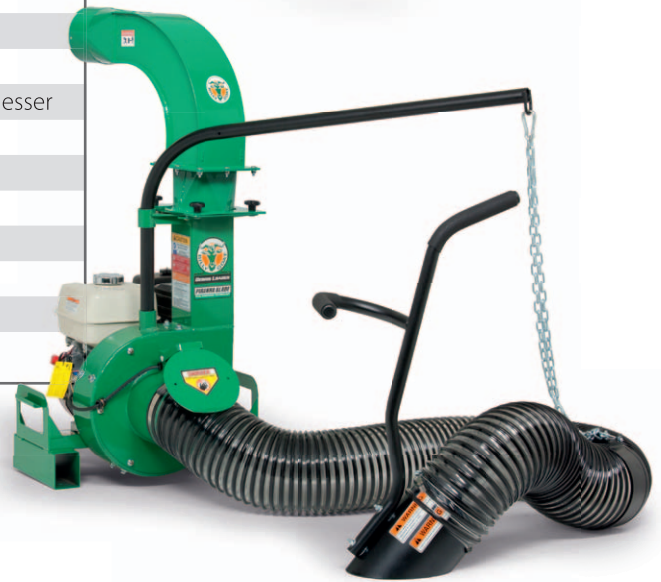

Echt scharf, das Piranha™ Schneidewerk.

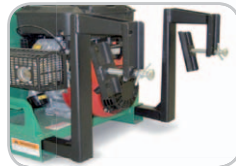

Optionales Einhängeset, einfach zu installieren.

Starterbatterie nicht im Lieferumfang

DL 1802 VE EU

Motortyp/Leistung	Briggs&Stratton Vanguard mit Elektrostart
Saugleistung	104 m ³ /min.
Turbinenrad	4 Blätter / je 2 Schredder-Zacken + Piranha-Messer
Turbinengehäuse	Stahl
Verschleisseinlage	austauschbar aus Kunststoff
Saugschlauch	3,05m x 25,5 cm
Auswurfkanal	18 cm, 360° schwenkbar
Gewicht	134 kg
Zubehör	umfangreiches Zubehör (siehe Preisliste)

UVP inkl. 19% MwSt. **8.889,00 €**





LAUB
ENTSORGUNG



Wenn große Arbeiten zu erledigen sind

Das Laubverladegebläse vom **Typ DL 2901 VE EU** ist das **leistungsstärkste Gerät von Billy-Goat**. Die Saugleistung ist um **30 %** höher als bei dem Maschinentyp **DL 1802 VE EU**. Trotz dieser enormen Leistung ist unser Gerät um **15 dB leiser als vergleichbare Wettbewerbsprodukte**. Der DL 2901 VE EU ist immer dann die richtige Wahl, wenn große Arbeiten zu erledigen sind. Er zerkleinert das Sauggut mit Hilfe des Lüfterrades bis auf 1/12.



Safety first!



Echt scharf, das Piranha™ Schneidewerk.



Transparenter Saugschlauch.



Für Aufbau auf Trailer.
Über uns zu beziehen.

Starterbatterie nicht im Lieferumfang

DL 3701 VE EU

Motortyp/Leistung	Briggs&Stratton Vanguard V-Twin
Saugleistung	143 m ³ /min.
Turbinenrad	6 Blätter / je 3 Schredder-Zacken + Piranha-Messer
Turbinengehäuse	Stahl
Verschleisseinlage	austauschbar aus Kunststoff
Saugschlauch	3,00 m x 30,5 cm
Auswurfkanal	20 cm, 360° schwenkbar
Gewicht	215 kg
Zubehör	umfangreiches Zubehör (siehe Preisliste)

UVP inkl. 19% MwSt. **14.999,00 €** (Trailer optional: Preis auf Anfrage)



**LAUB
ENTSORGUNG**

LAUBBLÄSER

Computeroptimierte Entwicklung

Mit Einführung der neuen **Force™** Laubblasgeräte bietet Billy-Goat den weltweit **leistungsstärksten geschobenen Laubbläser** an. Die computeroptimierte Entwicklung der Laubbläser erreicht eine Vielzahl von Vorteilen für den Anwender. So lassen sich die Geräte aufgrund der **großen breiten Luftbereifung** auch selbst auf **unebenem Gelände** leicht schieben. Bei der Konstruktion des Holmes wurde auf eine **ergonomische Ausführung** großen Wert gelegt. Bedingt durch die Fertigung aus **schlagfestem Spezialkunststoff** ist das Gesamtgewicht der Force™ Laubbläser geringer als bei allen Wettbewerbsprodukten dieser Klasse. Abgerundet wird das Programm der Laubblasgeräte durch ein Einstiegsmodell mit 4,74 kW*.

F 1302 SPH



POWERED by
HONDA™

F 602 V



Optional:
**Flexible
Blasverlängerung**



Schlagfester Spezialkunststoff.



Große luftbereifte Räder.



Luftauslass vom Holm aus verstellbar.



Luftaustrittsrichtungsänderung (Serie bei 10er und 13er).



Blasschlauch für unzugängliche Stellen (Option für F602V).

	F 602 V	Force™ F 1002 V	Force™ F 1302 H / F 1402 V	Force™ mit Antrieb F 1302 SPH / F 1402 SPV
Motortyp/Leistung	B+S Vanguard	B+S Vanguard	Honda GX 390 / B+S Vanguard	Honda GX 390 / B+S Vanguard
Bereifung	vorne 8" x 13" hinten 10" x 13"	vorne 10" x 13" hinten 13" x 5"	vorne 10" x 13" hinten 13" x 5"	vorne 10" x 13" hinten 13" x 5"
Lautstärke		am Ohr des Bedieners bei 1200 U/min. min. 77,6 dB, bei 3640 U/min. min. 95,7 dB,	am Ohr des Bedieners bei 1560 U/min. min. 77,6 dB, bei 3640 U/min. min. 95,7 dB,	am Ohr des Bedieners bei 3640 U/min. min. 95,7 dB,
Luftleistung	59 m ³ /min.	ca. 81 m ³ /min.	ca. 90 m ³ /min.	ca. 90 m ³ /min.
Gewicht	35 kg	66 kg	69 kg	75 kg
Zubehör	Blasschlauch			
UVP inkl. 19% MwSt.	1.699,00 €	3.329,00 €	4.199,00 € / 4.199,00 €	4.999,00 € / 4.999,00 €





**LAUB
ENTSORGUNG**

ZERO TURN BLÄSER

15.000 m² in einer Stunde frei von Laub

Wenn es im Herbst gilt **große Flächen** schnellstmöglich von Laub zu befreien, führt eigentlich kein Weg an den neuen **Billy Goat X 3000 und Z 3000** vorbei.

Das **bewährte Zero Turn Prinzip** mit einer **großdimensionierten Turbine** kombiniert sorgt für ermüdungsfreies und äußerst effektives Reinigen von **Parkflächen, Sport-, und Golfplätzen**. Der Anwender steht dabei auf dem gefederten Trittbrett und lehnt an der gepolsterten Frontfläche. Hierbei hat er alles im Überblick und **steuert/lenkt dabei mit seinen Fingerspitzen**. Der enorme Luftstrom wird per **Joystick elektrisch je nach Bedarf nach links, rechts oder front verstell**t. Lästiges Wenden entfällt dadurch komplett. Für Fahrten zum nächsten Grün, bzw. zum Be-, und Entladen können alle Luftaustrittsöffnungen für optimale Sicherheit der Umwelt geschlossen werden. **Die Hubraumstarken B&S® Zweizylindermotoren** mit 627cm³, bzw. 993cm³ beschleunigen die Maschinen **auf 15km/h, bzw. 18 km/h** und sorgen dafür, dass die Arbeit schnell erledigt wird. Und sollte es doch einmal länger dauern, hilft die **serienmäßige LED-Beleuchtung**, das Arbeitsumfeld ausreichend auszuleuchten. Lassen Sie sich bei Ihrem **Fachhändler** von der enormen Effektivität dieser beiden Maschinen **überzeugen**.



Alles auf einen Blick - einfachste Bedienung durch ergonomisch angeordnete Bedienelemente



Extrem kompakte Bauweise für mehr Wendigkeit



Joystick zur elektrischen Steuerung der Luftaustrittsrichtung

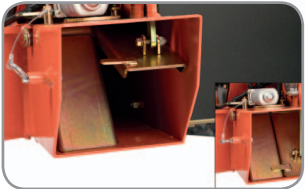

Patenterte und verschliessbare Luftaustrittsdüsen links, rechts und vorn



Pendelnd aufgehängte Vorderachse um Unebenheiten auszugleichen



Übersichtliche und ergonomisch angeordnete Bedienelemente für einfache Bedienbarkeit



Sinnvoll angeordnete Verzurrösen für sicheren Transport



Standplattform und gepolsterte Frontfläche für komfortables Arbeiten



Serienmäßige LED Beleuchtung für die dunklen Jahreszeiten

	X 3000	Z 3000
Motor	Vanguard V-Twin 627 cc	Vanguard V-Twin 993 cc
Flächenleistung	12.000 m ² /Stunde	15.000 m ² /Stunde
Luftstromgeschwindigkeit	ca. 265 km/h	ca. 265 km/h
Luftleistung	ca. 184 m ³ /min.	ca. 240 m ³ /min.
Fahrtrieb	bis zu 15 km/h	bis zu 18 km/h
Tankvolumen	45 Liter	45 Liter
Antrieb	zweifach Hydrostatisch	zweifach Hydrostatisch
Luftaustritt	links/rechts/vorne elektrisch verstellbar	links/rechts/vorne elektrisch verstellbar
Bereifung	vorne Ø 27 cm, hinten Ø 50 cm	vorne Ø 33 cm, hinten Ø 55 cm
Maße L x B x H	152,4 x 106,7 x 137,2 cm	165,1 x 114,3 x 142,3 cm
Gewicht	340 kg	406 kg
UVP inkl. 19% MwSt.	15.559,00 €	18.199,00 €





**LAUB
ENTSORGUNG**

LAUBSAUGER



Abb. ähnlich



Serienmäßige Gasregulierung



Große Luftbereifung



Führungsholm werkzeuglos
klappbar

WB LV 506 CHP

WB LV 506 CSP

Motor	Loncin G200 F	Loncin G200 F
Leistung	3,4 kW bei 3600 U/min	3,4 kW bei 3600 U/min
Hubraum	163 ccm	163 ccm
Tankinhalt	3,6 l	3,6 l
Arbeitsbreite	80 cm	80 cm
Fangsackvolumen	240 l	240 l
Flächenleistung	2400 m ² /h	2880 m ² /h
Vorderräder	160 mm	160 mm
Hinterräder	300 mm	300 mm
Radantrieb	nein	3,28 km/h
Höhenverstellung	13-100 mm	13-100 mm
Maße (L/B/H)	157/87/100 cm	157/87/100 cm
Gewicht	80 kg	83 kg
Preis inkl. 19% MwSt	1.739,00 €	1.999,00 €
Saugschlauchgarnitur: LVSF00000	299,00 €	299,00 €



LAUB
ENTSORGUNG

Auch im **RMV Sortiment** sind die klassisch und robust aufgebauten **Weibang Laub- und Abfallsauger** zur Reinigung von großen Flächen. Zur serienmäßigen Ausstattung gehört der verlässliche und **startfreudige 4-Takt-Motor** von **Loncin**, bzw. **Honda**, sowie der einfach und **werkzeuglos klappbare Führungsholm**. Außerdem können Sie mit der, am Führungsholm angebrachten, **Gasregulierung** die Saugleistung den jeweiligen Arbeitsbedingungen anpassen. Mit **80 cm Arbeitsbreite** ist diese Maschine die richtige Wahl für **große Flächenleistungen** von ca. 2400m²/h (WB LV 506 CHP) bis zu ca. 3200 m²/h (WB LV 506 HV).

Der zum Lieferumfang gehörende **Fangsack mit Knebelverschlüssen** (2 Knebel) in **Profiausführung** lässt sich bei feuchten Bedingungen an den Seiten hinter einem groben **Vorfilter** für besseren Luftstrom öffnen. Mit dem **optionalen Saugschlauch** erreichen Sie selbst schwer zugängliche Stellen, wie z.B. **Beete oder Kellerschächte**.



Robuste Höhenverstellung



Drehbare Fronträder mit Feststellbremse



Gummilippe serienmäßig

WB LV 506 HV

Motor	Honda GX 160
Leistung	3,4 kW bei 3600 U/min
Hubraum	163 ccm
Tankinhalt	3,6 l
Arbeitsbreite	80 cm
Fangsackvolumen	240 l
Flächenleistung	3200 m ² /h
Vorderräder	160 mm
Hinterräder	300 mm
Radantrieb	2,7/3,1/4,0 km/h
Höhenverstellung	13-100 mm
Maße (L/B/H)	157/87/100 cm
Gewicht	95 kg
Preis inkl. 19% MwSt	2.739,00 €
Saugschlauchgarnitur: LVSF00000	299,00 €



LAUB
ENTSORGUNG

LAUB-/ABFALLVERLADEGEBLÄSE

Kompaktes Gerät - große Wirkung

Endlich können wir auf die stetig wachsende **Nachfrage** von **Friedhofsgärtnern** und kleineren **Landschaftern**, bzw. **GaLaBauern** reagieren. Endlich haben wir ein Laub- und Abfallverladegebläse im Programm, dass **weder einen eigenen Trailer** zum Transport benötigt, **noch eine große Pritsche** zum Einhängen. Aufgrund des **geringen Gewichts** ist dieses Gerät für den Einsatz mit **kleineren Friedhofsfahrzeugen, Pickups** und **Kleinstanhängern** konzipiert. Ausgestattet mit einem **KAWASAKI FJ 180**, 5-blättrigem Turbinenrad aus gehärtetem Metall, sowie einem **langen Saugschlauch** ($\varnothing=160\text{mm}$) lässt die Leistung keine Wünsche offen.

WB LV 50 K

Motortyp/Leistung	Kawasaki FJ 180
Turbinenrad	Stahl 5-blättrig, 355 mm Durchmesser
Saugschlauch	Länge 4m, Durchmesser 160 mm
Saugleistung	ca. 59 m ³ /min.
Gewicht	60 kg
UVP inkl. 19% MwSt.	2.119,00 €

Powered by:

Kawasaki



Deflektor Serienmäßig



Kraftvoller OHV-Motor mit großem Tank.



Robustes Einhängegerüst mit Kunststoffbuchsen.

RASEN- UND LAUBKEHRMASCHINE



LAUB
ENTSORGUNG

Professionelle Laubkehrmaschine

Diese Rasen- und Laubkehrmaschine ist eine **professionelle Maschine**. Die **RMV 90 / RMV120** ist durch die **langjährige Erfahrung des Herstellers** sehr erprobt. Ausgestattet ist sie mit einem **Differential** mit unbestrittener **Zuverlässigkeit**. Die Kehrbürste ist auf **gedichtete Kugellager** montiert. Die Vorderräder 300 x 4 sind luftbereift, **kugelgelagert** und laufen auf **Alufelgen**. Der **Fangkorb** aus **verstärktem Polyester** besteht aus oxidationsfreiem Material. Das sehr robuste Rahmengestell ist verzinkt. Die hinteren Stützräder aus Vollgummi haben einen Durchmesser von 160 mm und sind 360° schwenkbar.

RMV 90 / RMV 120

Arbeitsbreite	900 mm / 1200 mm
Gesamtbreite	1200 mm / 1500 mm
Gesamtlänge mit Deichsel	1980 mm
Vorderräder	300 x 4 luftbereift und kugelgelagert auf Alufelgen
Hinterräder	160 mm Vollgummi
Rahmen	verzinkt
Fangkorb	350 Liter Volumen / 420 Liter Volumen aus verstärktem Polyester
Prallblech	verstellbar
Gewicht	63 kg / 75 kg
UVP inkl. 19% MwSt.	2.239,00 € / 2.589,00 €

Originalteile in vollem Umfang bei uns erhältlich.

**Auch in 1,20 m
Arbeitsbreite
erhältlich**



RMV 90



Halbkardanisch aufgehängt...



... und vom Fahrersitz mit Flaschenzug bequem entleerbar.



Großdimensionierte Luftbereifung für gute Traktion.



**GROSS
FLÄCHEN
REINIGUNG**

KEHRMASCHINEN KONSUMER

Die Kompakten

Die Kehrmaschine **RMV 7030** ist kompromisslos aus **besten Materialien** gefertigt, wobei auf **Kompaktheit** und einfache Bedienung besonderen Wert gelegt wurde. Robuste langlebige Motoren, **abschmierbare Lager**, **Kettenantrieb** und **Alugussgetriebe im Ölbad**. Die Luftbereiften **Metallfelgen** mit **Freilauf** garantieren Laufruhe und hervorragende Traktion. Die unter ergonomischen Gesichtspunkten entwickelten Bedienelemente sind alle **samt aus Metall gefertigt**. Durch die Optional Ausstattung wie **Schmutzsammelbehälter**, **Schneeräumschild** und **Schneeketten** räumen Sie sämtliche unerwünschte Materialien schnell und effektiv aus dem Weg - **Profikomponenten zum Konsumerpreis!**

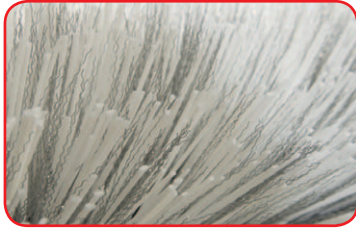

Optional mit Welldrahtbesatz



RMV 7030

Artikelnummer	WB SW 705
Motortyp/Leistung	Weibang OHV
Räder	12"
Bürste	70 cm x 30 cm
Holm	verstellbar
Radantrieb	Kette
Gewicht	80 kg
Zubehör optional	Schneeketten, Schneebürste, Schmutzsammelbehälter, Schneeräumschild

Aktionspreis: 1.499,00 €

inkl. 19% MwSt.



Große Bürste für hohe Arbeitsleistung.



Robuster startfreudiger OHV Motor mit ausreichend Leistungsreserven



Einfach einzuhängender, leichter und korrosionsfreier Schmutzsammelbehälter



Robustes Schneeräumschild mit Gummileiste und höhenverstellbaren Gleitkufen

KEHRMASCHINEN PROFI



**GROSS
FLÄCHEN
REINIGUNG**

Die robuste Kehrmaschine

Haben Sie **große** oder vielleicht auch **kommunale Flächen** zu **reinigen**, bzw. von **Schnee** und **Laub** zu **befreien**? Möchten Sie diese möglichst **müheless** und **angenehm sauber halten** bzw. machen? Dann sind die Vollprofimaschinen **RMV 8040** und **RMV 10040** mit 0,8, bzw. 1,0 Metern Arbeitsbreite genau richtig. Mit ihren **40 cm Bürstendurchmesser** und **hubraumstarken Kawasaki Motoren** ist dieses **Vollmetall-Gerät** für den harten Einsatz konzipiert. Einfach zu **öffnende Inspektionsluken** und **Bedienhebel aus Metall** ermöglichen dem Anwender einfaches, störungsfreies Arbeiten.

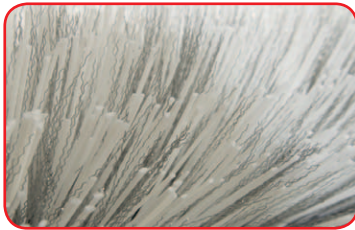

Optional mit Welldrahtbesatz



Kraftvoller **Kawasaki**-Motor.



Gusseisener Lagerflansch
Serienmäßig.



RMV 8040

Artikelnummer	WB SW 806 K
Motortyp/Leistung	Kawasaki FJ 180
Räder	15"
Bürste	80 cm x 40 cm
Bürstenantrieb	Keilriemen
Holm	verstellbar
Radantrieb	3 vorwärts + 1 rückwärts
Gewicht	100 kg
Zubehör optional	Schneeketten, Schneebürste, Schmutzsammelbehälter, Schneeräumschild

UVP inkl. 19% MwSt. **2.699,00 €**

RMV 10040

Artikelnummer	WB SW 1006 K
Motortyp/Leistung	Kawasaki FJ 180
Räder	15"
Bürste	100 cm x 40 cm
Bürstenantrieb	Keilriemen
Holm	verstellbar
Radantrieb	3 vorwärts + 1 rückwärts
Gewicht	102 kg
Zubehör optional	Schneeketten, Schneebürste, Schmutzsammelbehälter, Schneeräumschild

UVP inkl. 19% MwSt. **2.899,00 €**





PREISLISTE 2025

Maschinentyp	Art.-Nr.:	Beschreibung	o. MwSt.	inkl. 19% MwSt.
Handrasenmäher Stahlblechgehäuse	WB 456 HC 2in1	Loncin - 45 cm Mulchen + Seitenauswurf	419,33 €	499,00 €
	WB 456 HC	Loncin - 45 cm	402,52 €	479,00 €
	WB 456 SC	Loncin - 45 cm, m. Radantrieb	503,36 €	599,00 €
AKTIONSMODELL	WB 456 SC V 3in1	Loncin - 45 cm, m. Radantrieb variabel Auffangen, Mulchen, Seitenauswurf	587,39 €	699,00 €
	WB 456 SC VE 3in1	Loncin mit E-Start - 45 cm, m. Radantrieb variabel Auffangen, Mulchen, Seitenauswurf	654,62 €	779,00 €
	WB 506 SC	Loncin - 50 cm, m. Radantrieb	629,41 €	749,00 €
	WB 506 SC V 3in1	Loncin - 50 cm, m. Radantrieb Auffangen, Mulchen, Seitenauswurf	671,43 €	799,00 €
	WB 506 SC VE 3in1	Loncin - 50 cm, m. Radantrieb Auffangen, Mulchen, Seitenauswurf	755,46 €	899,00 €
	WB 537 SLCV 3in1	Loncin- 53 cm, m. Radantrieb variabel Auffangen, Mulchen, Seitenauswurf	789,08 €	939,00 €
Mulchmäher 	WB 466 SC M	Loncin Mulchen - 46 cm m. Radantrieb	755,46 €	899,00 €
	WB 537 SC M	Loncin Mulchen - 53 cm m. Radantrieb	990,76 €	1.179,00 €
Handrasenmäher mit Aluminiumgehäuse	WB 486 SC AL	Loncin - 48 cm, m. Radantrieb ALU Gehäuse - ALU Räder	772,27 €	919,00 €
	WB 486 SC AL V	Loncin - 48 cm, m. Radantrieb variabel ALU Gehäuse - ALU Räder	864,71 €	1.029,00 €
Kardantrieb Stahl 	WB 507 SC V	Loncin - Kardantrieb - 50 cm Stahlblech	772,27 €	919,00 €
	WB 507 SC V 3in1	Loncin - Kardantrieb - 50 cm Stahlblech Auffangen, Mulchen, Seitenauswurf	822,69 €	979,00 €
	WB 537 SC V	Loncin - Kardantrieb - 53 cm Stahlblech	864,71 €	1.029,00 €
	WB 537 SC V 3in1	Loncin - Kardantrieb - 53 cm Stahlblech	948,74 €	1.129,00 €
	mit Messerkupplung	WB 537 SC V BBC	Loncin - Kardantrieb - 53 cm Stahlblech	1.175,63 €
Kardantrieb ALU	WB 487 SC V AL	Loncin - Kardantrieb - 48 cm ALU	990,76 €	1.179,00 €
	WB 537 SC V AL A	Loncin - Kardantrieb - 53 cm ALU	1.116,81 €	1.329,00 €
	mit Messerkupplung	WB 537 SC V AL-A BBC	Loncin - Kardantrieb - 53 cm ALU	1.427,73 €
Kommunal Linie 	WB 486 SK AL V GL	Kawasaki mit Ölpumpe 48 cm m. variablen Radantrieb, ALU-Gehäuse	1.259,66 €	1.499,00 €
	WB 536 SK AL V-P GL ohne Messerkupplung	Kawasaki mit Ölpumpe 53 cm m. 3 Gang Radantrieb, ALU-Gehäuse	1.427,73 €	1.699,00 €
	WB 536 SK GL	Kawasaki mit Ölpumpe 53 cm mit Radantrieb, Stahlblech-Gehäuse	990,76 €	1.179,00 €
	WB 476 SK AL V GL	Kawasaki mit Ölpumpe Seitenauswurf 47 cm, ALU-Gehäuse 3 Gang Radantrieb	1.259,66 €	1.499,00 €
Mulchmäher 	WB 466 SK VM GL	Kawasaki mit Ölpumpe Mulchmähwerk 46 cm m. 3 Gang Radantrieb	1.259,66 €	1.499,00 €
	WB 536 SK VM GL	Kawasaki mit Ölpumpe Mulchmähwerk 53 cm m. 3 Gang Radantrieb	1.343,70 €	1.599,00 €

Maschinentyp	Art.-Nr.:	Beschreibung	o. MwSt.	inkl. 19% MwSt.
AKKU Handrasenmäher 	WB 452 HE	45 cm Heckaufnahme o. Akku o. Ladegerät	284,87 €	339,00 €
	WB 452 SE 3in1	45 cm Radantrieb Fangen, Mulchen, Seitenauswurf o. Akku o. Ladegerät	382,35 €	455,00 €
	WB 502 SE 3in1	50 cm Radantrieb Fangen, Mulchen, Seitenauswurf o. Akku o. Ladegerät	478,15 €	569,00 €
	WB 462 SE	46 cm Mulchen o. Akku o. Ladegerät	478,15 €	569,00 €
	PP12LD00000	120 V / 4AH LiPo Akku	335,29 €	399,00 €
	PP12LB00000	Ladegerät ca. 70min.	142,02 €	169,00 €
Mulchkits als Zubehör	MU 45-2014	Mulchkit Stahlblech 45 cm ab 2014	46,22 €	55,00 €
	MU 50-2014	Mulchkit Stahlblech 50 cm ab 2014	46,22 €	55,00 €
	MU 53-2014	Mulchkit Stahlblech 53 cm ab 2014	58,82 €	70,00 €
	MU 43 AL	Mulchkit alle ALU 43 cm	46,22 €	55,00 €
	MU 48 AL	Mulchkit alle ALU 48 cm und Kardan	55,46 €	66,00 €
	MU 53 AL	alle ALU 53, außer mit BBC	58,82 €	70,00 €
	MU 50 Kard	Mulchkit 50 cm Kardan	46,22 €	55,00 €
	MU 53 ST Kard	Mulchkit 53 cm Stahl Kardan ohne BBC	58,82 €	70,00 €
ZERO Turn - Akku	WBZ 106 E	Zero Turn 106 cm, Akku 72 V / 75 AH Blei/Säure Seitenauswurf und Mulchen	6.923,53 €	8.239,00 €
E-Rider	WB 81 EC	Akku Aufsitzrasenmäher 81 cm mit Fangbox u. Mulchfunktion inkl. 72V - 31 AH Li-Ion AKKU und Ladegerät	4.318,49 €	5.139,00 €
Vertikutierer 	WB 384 RC AL	Loncin 163ccm - 38 cm - Pendelmesser	772,27 €	919,00 €
	WB 486 CRC AL	Loncin 163ccm - 48 cm Pendelmesser	990,76 €	1.179,00 €
Aerifizierer und Bodenbearbeitung 	WB 517 ALC	Loncin 163 ccm 510 mm Arbeitsbreite, 70 mm Tiefe	3.461,34 €	4.119,00 €
	WB SG 13 H	Stubbenfräse Honda GX 390	4.318,49 €	5.139,00 €
	WB SC 409 H	Sodenschneider Honda GX 270, 350 mm AB	5.461,34 €	6.499,00 €
	WB TR 126 H	Grabenfräse Honda GX 160 102 mm x 305 mm	3.578,99 €	4.259,00 €
Weibang Laubverladegebläse	WB LV 50 K	Kawasaki FJ 180 Saugschlauch 4 m	1.780,67 €	2.119,00 €
Weibang Laubsauger	WB LV 506 CHP	Loncin G200F, ohne Radantrieb	1.461,34 €	1.739,00 €
	WB LV 506 CSP	Loncin G200F, mit Radantrieb 1-Gang	1.679,83 €	1.999,00 €
	WB LV 506 HV	Honda GX Motor, mit Radantrieb 3-Gang	2.301,68 €	2.739,00 €
Zubehör	LVSF00000	Saugschlauchgarnitur 4,00 m x 12,5 cm	251,26 €	299,00 €
	LVSA13000	Fangsack	286,65 €	341,00 €
Hybrid Stand on Zero-turn Schlegelmäher 	WB GT 6813 TE	Schlägelmäher, 68 cm Arbeitsbreite, 4 mm Y-Messer, elektrischer Fahrtrieb	6.486,55 €	7.719,00 €
	WB GT 6813 TE RC	Schlegelmäher inkl. Fernbedienung, 68 cm Arbeitsbreite, 4 mm Y-Messer, elektr. Fahrtrieb	8.234,45 €	9.799,00 €

PREISLISTE 2025



Maschinentyp	Art.-Nr.:	Beschreibung	o. MwSt.	inkl. 19% MwSt.
Kehrmaschinen Home	WB SW 705	RMV 7030 - Weibang 70 cm x 30 cm		
		AKTIONSPREIS:	1.259,66 €	1.499,00 €
Zubehör 	TXB-SW 70	Schneeräumschild 700 mm für 7030	184,03 €	219,00 €
	TXB-SW 80	Schneeräumschild 800 mm für 8035	200,84 €	239,00 €
	TXB-SW 100	Schneeräumschild 1000 mm für 10035	242,02 €	288,00 €
	JHX-SW 70	Schmutzsammelbehälter 700 mm für 7030	251,26 €	299,00 €
	JHX-SW 80	Schmutzsammelbehälter 800 mm für 8035	263,87 €	314,00 €
	JHX-SW 100	Schmutzsammelbehälter 1000 mm für 10035	377,31 €	449,00 €
	FHL-SW 700	Schneeketten für 7030	74,79 €	89,00 €
	FHL-SW 800	Schneeketten für 8035 und 10035	83,19 €	99,00 €
Kehrmaschinen PRO	WB SW 806 K	RMV 8040 Kawasaki Bürste 80 cm x 40 cm Getriebe 3 x V, 1 x R	2.268,07 €	2.699,00 €
	WB SW 1006 K	RMV 10040 Kawasaki Bürste 100 cm x 40 cm Getriebe 3 x V, 1 x R	2.436,13 €	2.899,00 €
Zubehör 	TXB-SWP 80	Schneeräumschild 800 mm für 8040	209,24 €	249,00 €
	TXB-SWP 100	Schneeräumschild 1000 mm für 10040	251,26 €	299,00 €
	JHX-SWP 80	Schmutzsammelbehälter 800 mm für 8040	272,27 €	324,00 €
	JHX-SWP 100	Schmutzsammelbehälter 1000 mm für 10040	377,31 €	449,00 €
	FHL-SWP 1000	Schneeketten für 8040 und 10040	91,60 €	109,00 €
Ersatzbürsten  	7030-55	Kehrwalze Standard 7030	125,21 €	149,00 €
	8035-55	Kehrwalze Standard 8035	142,02 €	169,00 €
	10035-55	Kehrwalze Standard 10035	192,44 €	229,00 €
	8040-55	Kehrwalze Standard 8040	192,44 €	229,00 €
	10040-55	Kehrwalze Standard 10040	200,84 €	239,00 €
	7030-50	Kehrwalze Schnee 7030	125,21 €	149,00 €
	8035-50	Kehrwalze Schnee 8035	142,02 €	169,00 €
	10035-50	Kehrwalze Schnee 10035	192,44 €	229,00 €
	8040-50	Kehrwalze Schnee 8040	192,44 €	229,00 €
	10040-50	Kehrwalze Schnee 10040	200,84 €	239,00 €
	7030-60	Kehrwalze mit Drahteinlage 7030	158,82 €	189,00 €
	8035-60	Kehrwalze mit Drahteinlage 8035	184,03 €	219,00 €
	10035-60	Kehrwalze mit Drahteinlage 10035	259,66 €	309,00 €
	8040-60	Kehrwalze mit Drahteinlage 8040	259,66 €	309,00 €
10040-60	Kehrwalze mit Drahteinlage 10040	259,66 €	309,00 €	
Generatoren 	WB GR 2300 IS	Generator 2,3 kw, Loncin Motor, Schalliso.	604,20 €	719,00 €
	WB 3500 SA	Generator 3,5 kw, Loncin Motor	436,13 €	519,00 €
	WB 6500 SA	Generator 6,5 kw, Loncin Motor	831,09 €	989,00 €
	WB 8000 DS	Generator 8,0 kw, Loncin Motor, E-Start	1.158,82 €	1.379,00 €
Hochgrastrimmer NEU	WB LT 567 SLC	Loncin 3,6 kw, Vario Speed, Nylonfaden 4,5 cm	839,50 €	999,00 €
Wildwuchsmäher NEU	WB BC 537 SC V	Loncin 3,4 kW, 3-Gang Getriebe, 53 cm	1.427,73 €	1.899,00 €
	WB BC 7623 LC	17 kW, E-Start, 76 cm Arbeitsbreite, 3-Gänge	4.621,01 €	5.499,00 €



Maschinentyp	Art.-Nr.:	Beschreibung	o. MwSt.	inkl. 19% MwSt.
Wildkrautbürste	UK 125	Wildkrautbürste B&S 550 OHV	3.864,71 €	4.599,00 €
Zubehör 		Spritzschutz UK 125	167,23 €	199,00 €
	84-605-705	Flachbürste	18,49 €	22,00 €
	353-200-319	gezopfte Drahtbürste	16,80 €	19,99 €
	270-220-235	Ersatzbürste PVC	11,34 €	13,50 €
Unkrautbrenner 	GF 350 A	Wildkrautbrenner 350 mm	2.268,07 €	2.699,00 €
	GF 450 A	Wildkrautbrenner 450 mm	2.520,17 €	2.999,00 €
	GF 600 E	Wildkrautbrenner 600 mm	4.536,97 €	5.399,00 €
	GF 800 E	Wildkrautbrenner 800 mm	4.873,11 €	5.799,00 €
Zubehör	705-350-231	Frontrolle GF 350 A und GF 450 A	167,23 €	199,00 €
	780-000-656	seitl. Wärmeabführung für GF 600 E	323,53 €	385,00 €
	780-000-657	seitl. Wärmeabführung für GF 800 E	368,91 €	439,00 €
Vertikutierer	CR 551 V	B&S Motor, 50 cm	2.520,17 €	2.999,00 €
	PR 551 V	B&S Vanguard, 51 cm	2.772,27 €	3.299,00 €
Aerifizierer / PLUGR	PL 1803 V	Briggs & Stratton / 45 cm Arbeitsbreite	5.041,18 €	5.999,00 €
	PL 2501 SPV	B&S Motor / 63 cm Arbeitsbreite Hydrostat	8.990,76 €	10.699,00 €
Zubehör 	381150	Hohlspoon - 9,5 mm	57,98 €	69,00 €
	381151	Vollspoon - 9,5 mm	52,10 €	62,00 €
	382244-S	Hohlspoon - 16 mm	39,50 €	47,00 €
	381149	Vollspoon - 22 mm	41,18 €	49,00 €
	381152	Hohlspoon - 44 mm	95,80 €	114,00 €
Sodenschneider	SC 181 HEU	Honda GXV160, Antrieb Hydrostat	8.738,66 €	10.399,00 €
Zubehör	373321	Antriebswalze für Golfplätze	300,00 €	357,00 €
Wildwuchsmäher  	BC 2600 ICM	Briggs & Stratton ,66 cm, 3 xVor, 1x Rückwärts festes Deck	4.368,91 €	5.199,00 €
	BC 2600 HHCEU	Honda, 66cm Hydro, Fronträder Pendeldeck	6.553,78 €	7.799,00 €
	BCT 4322 BCE	Wildwuchsaufsitzmäher 110 cm, 2-WD	6.805,88 €	8.099,00 €
	BCT 4323 BCE	Wildwuchsaufsitzmäher 110 cm, Allrad	10.335,29 €	12.299,00 €
Zubehör	1697547-00	Schneeschild (BCT Modelle)	873,11 €	1.039,00 €
	1697557-00	Halterung f. Schneeschild (BCT Modelle)	335,29 €	399,00 €
NEU NEU	BCR 3626 BVECE	Hochgrasmäher Allrad 92 cm	13.444,54 €	15.999,00 €
	BCR 4326 BVECE	Hochgrasmäher Allrad 110 cm	13.864,71 €	16.499,00 €
Zubehör	1697553-00	Schneeschild (BCR Modelle)	873,11 €	1.039,00 €
	1697558-00	Halterung f. Schneeschild (BCR Modelle)	923,53 €	1.099,00 €

PREISLISTE 2025

Maschinentyp	Art.-Nr.:	Beschreibung	o. MwSt.	inkl. 19% MwSt.
Laub- und Abfallsauger  Abb. mit optionaler Saugschlauchgarnitur	KV 601 EU	B&S Quantum, 69 cm	1.713,45 €	2.039,00 €
	KV 601 SPEU	B&S Quantum, 69 cm m. Radantrieb	2.259,66 €	2.689,00 €
	MV 601 SPEEU	B&S Quantum, 75 cm m. Radantrieb, 3 Gang	3.847,90 €	4.579,00 €
	QV 550 HSPEU	Honda GX 160 , 84 cm Arbeitsbreite mit hydrostatischem Antrieb	5.041,18 €	5.999,00 €

Zubehör Laub- und Abfallsauger

Modell QV	831282	Feinstaubsack trocken	200,84 €	239,00 €
	831018	Schlauchgarnitur QV	486,55 €	579,00 €
	831226	Staubfilter	62,18 €	74,00 €
	831617	Nassgutsack mit Haltering	391,60 €	466,00 €
	831268	Schutzhülle für Nassgutsack	127,73 €	152,00 €
Modell KD / TKD	890041	Saugschlauchgarnitur 102 mm x 2,10 m	294,12 €	350,00 €
	890023	Filz-Auffangsack PRO mit festem Boden	226,05 €	269,00 €
	890028	Feucht- und Grasauffangsack PRO mit festem Boden	226,05 €	269,00 €
	890625	Feuchtaufangsack ohne Reißverschluss m. Knebel	284,87 €	339,00 €
	890627	Filzauffangsack trocken o. Reißverschluss m. Knebel	284,87 €	339,00 €
Modell KV / TKV	891125	Saugschlauchgarnitur KV/TKV 102 mm x 2100 mm	410,92 €	489,00 €
	891044	Ersatzschlauch für Schlauchgarnitur 891125	136,97 €	163,00 €
	891126	Filzsack f. staubige Bedingungen	262,18 €	312,00 €
	891132	Standard Auffangsack, Naßgutsack	262,18 €	312,00 €
	891127	Düzenschutz (in der Schlauchgarnitur enthalten)	87,39 €	104,00 €
	891128	vordere Lenkrollen (bei Arbeiten auf festen Böden empf.)	262,18 €	312,00 €
	891153	Schredderblech	136,97 €	163,00 €
	891134	Gehäuse Einlage	293,28 €	349,00 €
Modell MV	840263	optionaler Staubsack	383,19 €	456,00 €
	840116	Saugschlauchgarnitur 125 mm x 3000 mm	419,33 €	499,00 €
	840075	Ersatz Schlauch 125 mm	146,22 €	174,00 €
	840195	Feuchtaufangsack Standard komplett m. Rahmen	368,07 €	438,00 €
	840189	Ersatz Feuchtaufangsack	192,44 €	229,00 €
	840194	Auffangsack für staubige Konditionen	192,44 €	229,00 €
	840134	Müllbeuteleinsätze im 12er Pack	173,95 €	207,00 €
	840129	vordere Lenkrollen (nur bei Arbeiten auf befestigten Böden)	251,26 €	299,00 €
Laubverladegebläse für die Bordwandmontage 	DL 1302 H EU	Honda GX 3,0 m Saugschlauch, Einhängekit erforderlich	4.621,01 €	5.499,00 €
	DL 1802 VE EU	B&S Vanguard 3,0 m Saugschlauch m. E-Start (ohne Batterie), Einhängekit erforderlich	7.469,75 €	8.889,00 €
	812260	Einhängekit für Bordwand für DL 1302HEU und DL 1802VEEU	587,39 €	699,00 €
Laubverladegebläse für Trailereinsatz 	DL 3701 VE EU	B&S Vanguard V-Twin E-Start 3,0 m Saugschlauch, Batterie im Lieferumfang nicht enthalten	12.604,20 €	14.999,00 €
	Trailer DL Moe	Trailer für Billy Goat Laubverlader DL inkl. Fahrzeugbrief	Preis auf Anfrage	
	Trailer DL ARCO			
831	Frachtpauschale Trailer	199,00 €	236,81 €	

Maschinentyp	Art.-Nr.:	Beschreibung	o. MwSt.	inkl. 19% MwSt.
Zubehör Laubverladegebläse Typ DL1302 HEU, DL 1401 SEEU und DL 1802 VEEU	811244	Ersatzsaugschlauch 205 mm x 3000 mm DL 13	352,10 €	439,00 €
	811244-5	Ersatzsaugschlauch 205 mm x 5000 mm DL 13	558,83 €	699,00 €
	791033	Ersatzsaugschlauch 255 mm x 3000 mm DL 14 + DL 18	466,39 €	555,00 €
	791033-5	Ersatzsaugschlauch 255 mm x 5000 mm DL 14 + DL 18	670,67 €	798,00 €
	810524	VerbindungsKit zum permanenten Verbinden von zwei 205 mm Schläuchen DL 13	216,81 €	258,00 €
	810776	VerbindungsKit zum permanenten Verbinden von zwei 255 mm Schläuchen DL 14 + DL 18	226,05 €	269,00 €
	812300	Auswurfschachtverlängerungsschlauch 1,5m kpl. 13+14+18	410,92 €	489,00 €
	812273	Verlängerung der Auswurfschachthöhe 13+14+18 rundes Auswurfrohr	293,28 €	349,00 €
	812332	Rotationskit DL 13 + 14 + 18 rundes Auswurfrohr	173,95 €	207,00 €
	812123	Verlängerung der Auswurfschachthöhe 13+14+18 eckiges Auswurfrohr	321,85 €	383,00 €
	813604	Rotationskit DL 13 + 14 + 18 eckiges Auswurfrohr	543,70 €	647,00 €
	812295	Deflektor für Auswurfschacht DL 13 + 14 + 18 + 25	87,39 €	104,00 €
	Typ DL 3701 VEEU	792208	Ersatzschlauch 35,5 cm x 3,00 m	548,75 €
792208-5		Ersatzschlauch 35,5 cm x 5,00 m	798,32 €	950,00 €
Typ DL 2500 S Typ DL 2900 V Typ DL 2901 VEEU	791034	Ersatzschlauch 300 mm x 3000 mm	528,57 €	629,00 €
	791034-5	Ersatzschlauch 300 mm x 5000 mm	782,67 €	931,00 €
	791106	Auswurfschachtverlängerung flexibel metallic kpl.	549,58 €	654,00 €
	791107	Auswurfschachtverlängerung polyurethan kpl.	392,44 €	467,00 €
	792119-S	Verlängerung der Auswurfschachthöhe DL 2901 eckig	587,39 €	699,00 €
	793600	Rotationskit DL 2901 eckiges Auswurfrohr	734,45 €	874,00 €
	812295	Deflektor für Auswurfschacht DL 2901 eckiges A.	87,39 €	104,00 €
Laubblasgeräte 	F 602 V	B&S Vanguard	1.427,73 €	1.699,00 €
	F 1002 V	B&S Vanguard	2.797,48 €	3.329,00 €
	F 1302 H	Honda GX	3.528,57 €	4.199,00 €
	F 1402 V	B&S Vanguard	3.528,57 €	4.199,00 €
	F 1302 SPH	Honda GX mit Radantrieb	4.200,84 €	4.999,00 €
	F 1402 SPV	B&S Vanguard mit Radantrieb	4.200,84 €	4.999,00 €
Stand ON Laubbläser 	X 3000	ZERO TURN Hurricane X3000 Vanguard V-Twin 627 cc	13.074,79 €	15.559,00 €
	Z 3000	ZERO TURN Hurricane Z3000 Vanguard V-Twin 993 cc	15.293,28 €	18.199,00 €
	831	Frachtpauschale Zero Turn	199,00 €	236,81 €
Zubehör Laubblasgeräte Typ Force	440120	Transportsicherung zum Sichern des Geräts auf Ladeflächen	200,84 €	239,00 €
	440140	mechanische Feststellbremse	146,22 €	174,00 €
	441166	Blasschlauch F 601 V	321,85 €	383,00 €
	441130	Adapter Blasrichtung nach vorn F 601 V	136,97 €	163,00 €



WARUM UNSERE PRODUKTE

Seit 1974 bieten wir qualitativ hochwertigste Produkte zum angemessenen Preis-Leistungs-Verhältnis an.

Durch engen Kontakt zu unseren Händlern stimmen wir unser breites Sortiment stets auf Ihre Bedürfnisse ab!

Also **WARUM** zuviel ausgeben? Entscheiden Sie sich jetzt für ein Top-Produkt von Ihrem Fachhändler vor Ort:

RMV® führt kontinuierlich Verbesserungen durch und behält sich das Recht vor, Modelle und Spezifikationen ohne vorherige Ankündigung zu ändern. Alle bisherigen Preislisten verlieren hiermit ihre Gültigkeit.

Ihr RMV - Fachhändler :



www.rmv-gmbh.de



info@rmv-gmbh.de



RMV GmbH • An der Dänischburg 6 • 23569 Lübeck



Tel: 0451 -70 78 90 • Fax: 0451-70 78 928