



Entlang der gestrichelten Linie falten

Hier abstempeln

z. Hd.: ABTEILUNG KUNDENDIENST

Entlang der gestrichelten Linie falten



M2201032

WEIBANG®

Yangzhou Weibang Garden Machine Company Limited
Hanjiang Industriepark, Stadt Yangzhou, Provinz Jiangsu
Provinz 225127, VR China

HALBRAUPEN - ANTRIEB FLAILMÄHER

**Model: WBG T6813-TE
WBG T8013-TE**



Bedienungsanleitung (Originalanweisung)



Betreiben Sie dieses Gerät NICHT, bevor Sie alle beiliegenden Bedienungsanleitungen gelesen und verstanden haben. LESEN SIE ALLE Abschnitte in diesem Handbuch VOR dem Versuch, dieses Gerät zu warten, instand zu halten oder zu betreiben!

Symbole Erklärung der Warnzeichen

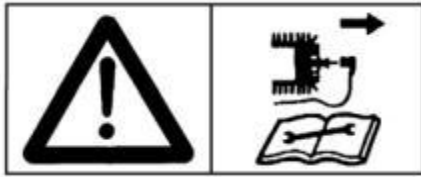

Vor jeglicher Reinigung, Wartung und Reparaturarbeit
Schalten Sie den Motor aus und ziehen Sie den Zündkerzenstecker ab.



Mit laufendem Motor einen sicheren Abstand einhalten. Schmutz und Steine können aufgewirbelt werden während des Kehrens.
Menschen und Tiere müssen sich von diesem Bereich fernhalten.

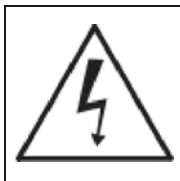

Vorsicht vor elektrischer
Halten Sie das
weg von der



Vorsicht vor scharfen
Klingen. Halten Sie Hände
und Füße von den
Öffnungen fern, während
die Maschine läuft.



Beim Arbeiten mit der
Maschine tragen Sie bitte
individuelle Schutzohrstöpsel.

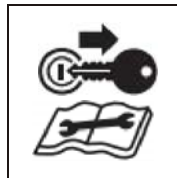

Schalten Sie die gesamte
Maschine vor der Wartung aus
und stoppen Sie sie.



Tragen Sie Schutzhandschuhe.



Nicht mit Wasser auftragen.
Mähen Sie nicht im Regen.
oder lassen Sie den
Rasenmäher zurück
draußen, während es regnet.



Tragen Sie feste Schuhe.



Risiko von Kontakt mit heißer
Oberfläche

Warnung - Gefahr

Wichtige Informationen



Erstickung



Motor starten



Radantrieb



Kraftstof



Motorstopp



Rotorantrieb



Öl



Langsam



Schnell

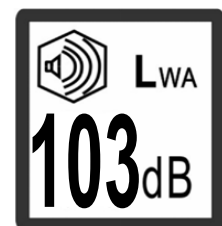

Der garantierte Wert beträgt: LWA =
LWA = 103 dB(A)
WBG76813-TE
WBG78013-TE



Der Abgasausstoß des Motors aus dieser
Produktion enthält Chemikalien, die als
krebserregend, erbgutverändernd oder
fortpflanzungsschädigend bekannt sind. Der
Motor produziert Kohlenmonoxid, das ein
geruchloses tödliches Gift ist. Betreiben Sie ihn
nicht in geschlossenen Räumen.



Lesen Sie vor dem Versuch, dieses
Gerät zu warten, zu pflegen oder zu
bedienen, alle Abschnitte in dieser
Bedienungsanleitung.

WEIBANG MULCHMÄHER

Bedienungshandbuchs

Inhalt

1.VORBEMERKUNG VOR DER BETRIEB	04
2.SICHERHEITSVORKEHRUNGEN	07
3.MONTAGE	17
4.MERKMALE UND BEDIENELEMENTE	17
5.TRANSPORTIEREN DES MULCHERS	18
6.VOR DER INBETRIEBNAHME DURCHZUFÜHRENDE VERFAHREN	19
7.BETRIEBSVERFAHREN	21
8.SERVICE UND EINSTELLUNG	25
9.WARTUNGSVERFAHREN	27
10.LAGERUNG	34
11.FEHLERSUCHE	36
12.GARANTIE	41

Zusätzliche Angaben zum Motor des Schlegelmähers

Bevollmächtigter des Herstellers des Motors GT1300:

BSG Brilliant Spedition GmbH; Schopenstehl 23 20095 Hamburg, Germany
Tel: +49 40 36900617

CO2-Emissionen: 834 g/kWh

Europa Stufe V Typgenehmigungsnummer	Motorkategorie	Motormodelle	CO2(g/k Wh)	Testzyklus
e24*2016/1628*2021/1398 SRB1/P*0216*01	NRS-vr-1b	GT1300	834	G2



BETRIEBEN SIE dieses Gerät NICHT, bevor Sie das beiliegende Benutzerhandbuch gelesen und verstanden haben.

LESEN SIE ALLE Abschnitte in diesem Handbuch, BEVOR Sie versuchen, dieses Gerät zu warten, instand zu halten oder zu bedienen!



Wichtig:

Lesen Sie alle Sicherheitsanweisungen und beachten Sie diese. und Warnungen!

Es ist sehr wichtig, vor der ersten Benutzung dieser Maschine die Bedienungsanleitung des Besitzers zu überprüfen. Achten Sie unbedingt auf äußerste Vorsicht und halten Sie sich immer an die Anweisungen. Die Sicherheitshinweise. Bei unsachgemäßer Verwendung können alle Produkte eine Quelle von sein. es with safety instructions may result in severe injury or damage . Eine Vernachlässigung könnte zu Tod oder schweren Verletzungen führen..

mum performance and durability of your product." **WEIBANG** " Leistung, Zuverlässigkeit und Lebensdauer von Ihrer Weibang Maschine.

Für Ersatzteile - bitte kontaktieren Sie:

www.weibang.com

Eigentümer Verantwortlichkeiten

Um Ihre Rechte gemäß dieser beschränkten Garantie zu wahren, müssen Sie einen angemessenen Nachweis erbringen..

Pflege und Verwendung des Produkts, einschließlich der Durchführung von vorbeugender Wartung und Lagerung.

vorgeschrieben in der beigefügten Bedienungsanleitung. Zum Beispiel sind die folgenden Punkte für den Eigentümer:

Verantwortung und Deckung sind nicht durch diese Beschränkte abgedeckt.

Garantie:

- a. Einrichtung, Vorlieferungs- und Anpassungsdienst.
- b. Anpassungen nach den ersten (30) dreißig Tagen nach dem Kauf.
- c. vorbeugende Wartung gemäß dem Bedienungshandbuch durchführen. Darüber hinaus müssen Sie aufhören.

Verwenden Sie das Produkt bei einem Ausfall oder Schaden sofort nicht mehr. Das Produkt sollte zur Reparatur gebracht werden.

WEIBANG autorisierter Dienstleister vor jeder weiteren Nutzung.

Allgemeine Sicherheitshinweise für Elektrowerkzeuge

WARNUNG! Lesen Sie alle Sicherheitshinweise, Anweisungen, Illustrationen und Spezifikationen, die mit diesem Elektrowerkzeug geliefert werden. Wenn Sie alle unten aufgeführten Anweisungen nicht befolgen, können Stromschlag, Brand und/oder schwere Verletzungen auftreten.

Bewahren Sie alle Warnungen und Anweisungen zur späteren Verwendung auf.

Der Begriff "Elektrowerkzeug" in den Warnhinweisen bezieht sich auf Ihr netzbetriebenes (mit Kabel) Elektrowerkzeug oder Ihr akkubetriebenes (kabelloses) Elektrowerkzeug.

1) Arbeitssicherheit

- a) Halten Sie den Arbeitsbereich sauber und gut beleuchtet. Unordentliche oder dunkle Bereiche laden zu Unfällen ein.
- b) Betreiben Sie keine Elektrowerkzeuge in explosionsgefährdeten Umgebungen, wie z.B. in Gegenwart von brennbaren Flüssigkeiten, Gasen oder Staub. Elektrowerkzeuge erzeugen Funken, die den Staub oder Dämpfe entzünden können.
- c) Halten Sie Kinder und Zuschauer fern, während Sie ein Elektrowerkzeug bedienen. Ablenkungen können dazu führen, dass Sie die Kontrolle verlieren.

2) Elektrische Sicherheit

- a) Die Stecker von Elektrowerkzeugen müssen zum Anschluss passen. Modifizieren Sie den Stecker niemals auf irgendeine Weise. Verwenden Sie ihn nicht.
Jeder Adapterstecker für geerdete (gegroundete) Elektrowerkzeuge. Unveränderte Stecker und passende Steckdosen werden das Risiko eines elektrischen Schocks reduzieren.
- b) Vermeiden Sie den Körperkontakt mit geerdeten oder geerdeten Oberflächen, wie z.B. Rohren, Heizkörpern, Herden. und Kühlschränke. Es besteht ein erhöhtes Risiko eines elektrischen Schocks, wenn Ihr Körper geerdet ist.
- c) Setzen Sie das Ladegerät nicht Regen oder feuchten Bedingungen aus. Das Eindringen von Wasser in ein Ladegerät erhöht das Risiko eines elektrischen Schocks
- d) Wenn das Betreiben eines Ladegeräts an einem feuchten Ort unvermeidbar ist, verwenden Sie einen Fehlerstromschutzschalter. (RCD) geschützte Stromversorgung. Die Verwendung eines RCDs reduziert das Risiko eines elektrischen Schocks.

3) Persönliche Sicherheit

- a) Seien Sie wachsam, achten Sie auf das, was Sie tun, und verwenden Sie gesunden Menschenverstand, wenn Sie ein Elektrowerkzeug bedienen. Verwenden Sie kein Elektrowerkzeug, wenn Sie müde sind oder unter dem Einfluss von Drogen, Alkohol oder Medikamenten stehen. Ein Moment der Unachtsamkeit beim Bedienen von Elektrowerkzeugen kann zu schweren Verletzungen führen.
- b) Verwenden Sie persönliche Schutzausrüstung. Tragen Sie immer einen Augenschutz. Schutzausrüstung wie eine Staubmaske, rutschfeste Sicherheitsschuhe, ein Schutzhelm oder Gehörschutz, die für die entsprechenden Bedingungen verwendet werden, reduzieren persönliche Verletzungen.
- c) Verhindern Sie das unbeabsichtigte Starten. Stellen Sie sicher, dass der Schalter in der Aus-Position steht, bevor Sie das Werkzeug an eine Stromquelle und/oder einen Akku anschließen, es aufheben der tragen. Das Mitführen von Elektrowerkzeugen.
- d) Mit dem Finger auf dem Schalter bleiben oder elektrische Werkzeuge einschalten, die den Schalter haben, lädt Unfälle ein. Entfernen Sie vor dem Einschalten des Elektrowerkzeugs jeden Einstellschlüssel oder Schraubenschlüssel. Ein Schlüssel oder eine Schraube, die an einem rotierenden Teil des Elektrowerkzeugs angebracht bleibt, kann zu persönlichen Verletzungen führen.
- e) Überspannen Sie nicht. Behalten Sie jederzeit den richtigen Stand und das Gleichgewicht bei. Dadurch wird eine bessere Kontrolle des Elektrowerkzeugs in unerwarteten Situationen.
- f) Kleiden Sie sich angemessen. Tragen Sie keine lockere Kleidung oder Schmuckstücke. Halten Sie Ihr Haar und Ihre Kleidung von beweglichen Teilen fern. Lockere Kleidung, Schmuckstücke oder langes Haar können in beweglichen Teilen hängenbleiben.

g) Wenn Vorrichtungen zum Anschluss von Staubabsaugungs- und -sammleinrichtungen vorhanden sind, stellen Sie sicher, dass diese angeschlossen und ordnungsgemäß verwendet werden. Die Verwendung einer Staubabsaugung kann staubbedingte Gefahren reduzieren.

h) Lassen Sie sich durch die Vertrautheit, die Sie durch häufige Benutzung von Werkzeugen gewonnen haben, nicht dazu verleiten, selbstgefällig zu werden und die Sicherheitsprinzipien bei der Nutzung von Werkzeugen zu ignorieren. Eine unachtsame Handlung kann innerhalb eines Bruchteils einer Sekunde schwere Verletzungen verursachen.

4) Werkzeuggebrauch und -pflege

a) Verwenden Sie das richtige Elektrowerkzeug für Ihre Anwendung und zwingen Sie es nicht. Das richtige Elektrowerkzeug erledigt den Job besser und sicherer mit der Geschwindigkeit, für die es konzipiert wurde.

b) Verwenden Sie das Elektrowerkzeug nicht, wenn der Schalter es nicht ein- und ausschaltet. Jedes Elektrowerkzeug, das nicht mit dem Schalter gesteuert werden kann, ist gefährlich und muss repariert werden.

c) Trennen Sie den Stecker von der Stromquelle und/oder entfernen Sie, falls vorhanden, den Akkupack vom Elektrowerkzeug, bevor Sie Anpassungen vornehmen, Zubehör wechseln oder Elektrowerkzeuge lagern. Solche präventiven Sicherheitsmaßnahmen verringern das Risiko eines versehentlichen Starts des Elektrowerkzeugs.

d) Lagern Sie unbenutzte elektrische Werkzeuge außerhalb der Reichweite von Kindern und lassen Sie Personen, die mit dem Werkzeug oder den Anweisungen nicht vertraut sind, das Werkzeug nicht bedienen. Elektrische Werkzeuge sind gefährlich in den Händen ungeschulter Benutzer.

e) Warten Sie Elektrowerkzeuge und Zubehör. Überprüfen Sie auf Fehlausrichtung oder Blockierung beweglicher Teile, Bruch von Teilen und andere Zustände, die den Betrieb des Elektrowerkzeugs beeinträchtigen können. Wenn beschädigt, lassen Sie das Elektrowerkzeug vor der Verwendung reparieren. Viele Unfälle werden durch schlecht gewartete Elektrowerkzeuge verursacht.

f) Halten Sie Schneidwerkzeuge scharf und sauber. Ordentlich gewartete Schneidwerkzeuge mit scharfen Schneidekanten neigen weniger dazu, sich zu verfangen, und sind einfacher zu kontrollieren.

g) Verwenden Sie das Elektrowerkzeug, Zubehör und Werkzeugaufsätze usw. gemäß diesen Anweisungen und unter Berücksichtigung der Arbeitsbedingungen und der auszuführenden Arbeiten. Die Verwendung des Elektrowerkzeugs für andere als die vorgesehenen Zwecke kann zu einer gefährlichen Situation führen.

h) Halten Sie die Griffe und Griffoberflächen trocken, sauber und frei von Öl und Fett. Rutschige Griffe und Griffoberflächen ermöglichen keine sichere Handhabung und Kontrolle des Werkzeugs in unvorhergesehenen Situationen.

5) Batteriewerkzeug verwenden und pflegen

a) Nur mit dem vom Hersteller angegebenen Ladegerät aufladen. Ein Ladegerät, das für einen bestimmten Batteriepack geeignet ist, kann beim Gebrauch mit einem anderen Batteriepack ein Brandrisiko darstellen.

b) Verwenden Sie elektrische Werkzeuge nur mit speziell dafür vorgesehenen Akkus. Die Verwendung anderer Akkus kann ein Verletzungs- und Brandrisiko darstellen.

c) Wenn der Batteriepack nicht verwendet wird, halten Sie ihn von anderen Metallgegenständen wie Büroklammern, Münzen, Schlüsseln, Nägeln, Schrauben oder anderen kleinen Metallgegenständen fern, die eine Verbindung von einem Pol zum anderen herstellen können. Durch Kurzschließen der Batteriepole können Verbrennungen oder ein Brand verursacht werden.

d) Unter missbräuchlichen Bedingungen kann Flüssigkeit aus der Batterie austreten; vermeiden Sie den Kontakt. Bei versehentlichem Kontakt mit der Flüssigkeit mit Wasser spülen. Wenn die Flüssigkeit in die Augen gelangt, zusätzlich ärztliche Hilfe suchen. Aus der Batterie austretende Flüssigkeit kann Reizungen oder Verbrennungen verursachen.

e) Verwenden Sie keine beschädigte oder modifizierte Batteriepackung oder Werkzeug. Beschädigte oder modifizierte Batterien können unberechenbares Verhalten aufweisen, was zu Feuer, Explosion oder Verletzungsgefahr führen kann.

f) Setzen Sie den Batteriepack oder das Werkzeug nicht Feuer oder übermäßiger Hitze aus. Die Exposition gegenüber Feuer oder Temperaturen über 130 °C kann eine Explosion verursachen.

g) Befolgen Sie alle Ladeanweisungen und laden Sie den Akku oder das Werkzeug nicht außerhalb des in den Anweisungen angegebenen Temperaturbereichs auf. Eine unsachgemäße Ladung oder das Laden bei Temperaturen außerhalb des angegebenen Bereichs kann den Akku beschädigen und das Brandrisiko erhöhen.

6) Dienstleistung

- a) Lassen Sie Ihr Elektrowerkzeug von einer qualifizierten Reparaturperson warten, die nur identische Ersatzteile verwendet. Dadurch wird sichergestellt, dass die Sicherheit des Elektrowerkzeugs gewährleistet bleibt.
- b) Batteriepacks sollten niemals repariert werden. Die Wartung von Batteriepacks sollte nur vom Hersteller oder autorisierten Serviceanbietern durchgeführt werden.

Folgende Sicherheitsmaßnahme soll Sie immer daran erinnern, während des Betriebs auf Sicherheit zu achten:

Gefahr:

Zeigen Sie sofortige ernsthafte Ergebnisse von Verletzungen oder Tod.

Warnung:

Zeigen Sie unsichere Handlungen oder Bedingungen können schwere Verletzungen, Todesfälle oder Schäden an wichtiger Ausrüstung verursachen.

Vorsicht:

Nicht sichere Handlungen oder Bedingungen können Verletzungen oder Sachschäden verursachen.

Jede unbefugte Modifikation durch den Hersteller ist untersagt. Diese Modifikationen werden die Leistung und Zuverlässigkeit dieser Maschine verändern oder Sicherheitsrisiken für die Bediener verursachen und zu einem Erlöschen der Garantie führen.

Vorbemerkung zur Betrieb

Vielen Dank für Ihren Kauf des WEIBANG professionellen Mulchers. Dieser Mulcher wurde nach unseren höchsten Qualitätsansprüchen zur Langlebigkeit und Leistungsfähigkeit entworfen und hergestellt.

WEIBANG Garden Machine Company Limited ist bestrebt, langlebige Produkte und qualitativ hochwertigen Kundendienst anzubieten. Der WEIBANG Flail-Mäher hat eine Garantie gegen Herstellungsfehler in Material und Verarbeitung für einen Zeitraum von einem (1) Jahr ab dem Kaufdatum, sofern er nicht gewerblich genutzt wird oder vermietet wird. Diese Garantie erlischt, wenn die Maschine nicht gemäß der Anleitung bedient und gewartet wurde. Jegliche Funktionsstörungen der Maschine und/oder Garantieansprüche, die auf einer fehlerhaften Interpretation oder Missverständnissen der Anweisungen und Vorsichtsmaßnahmen in diesem Handbuch beruhen, sind nicht durch die Garantie geschützt.

Um die Schlegelmäher optimal nutzen zu können, muss der Bediener vor dem Gebrauch dieses Geräts diese Anleitung gründlich lesen. Dieses Bedienungshandbuch enthält wichtige Informationen zu Betriebsverfahren, Sicherheitsvorkehrungen, Wartungs- und Fehlerbehebungstipps sowie anderen Hinweisen zu diesem Produkt. Bitte bewahren Sie diese Anleitung in der Nähe des Betriebsschauplatzes auf, um bei Fragen als Referenz dienen zu können.

WBGT6813-TE/WBGT8013-TE semi- gesteuertes Mulchgerät ist eine hybride gelenkte Graslandmaschine mit hoher Effizienz, geeignet für den Einsatz in Freizeitbereichen. Der Mäher ist für den normalen Einsatz in der Landwirtschaft, Forstwirtschaft und Landschaftsgestaltung konstruiert, um Gras oder ähnliche Pflanzen oder Gebüsch und Gehölze zu schneiden und/oder zu mulchen. Die Maschine sollte nicht für andere Zwecke als die oben genannten verwendet werden. Jede andere Art von Betrieb wird als unangemessen betrachtet. Der ordnungsgemäße Einsatz umfasst die Einhaltung der Anweisungen des Herstellers zur Bedienung, Wartung und Reparatur.

Der unangemessene Gebrauch einer Maschine kann ernsthafte Schäden und/oder Körperverletzungen an der Umwelt und dem Bediener verursachen. Der Hersteller haftet nicht für Schäden, die durch unsachgemäßen Gebrauch entstehen, für den das Risiko allein beim Benutzer liegt.

Es ist unerlässlich, dass der Bediener dieser Ausrüstung für die Betriebsumgebung des Rasenmähers verantwortlich ist. Bitte lesen Sie alle Anweisungen in diesem Handbuch sorgfältig durch, verstehen Sie sie und befolgen Sie sie. Bitte seien Sie für alle spezifischen Anforderungen, Vorsichtsmaßnahmen und Arbeitsgefahren, die auf der Baustelle vorhanden sind oder auftreten können, vorbereitet und gut informiert.

Angetrieben von einem 6,6 kW Motor ist der Freischwinger-Mäher eine leistungsstarke Einheit. Ein Rotor mit frei schwingenden

Vor der Operation Hinweis fortgesetzt...

"Y"-Typ-Klingen sind sehr langlebig und reinigen das hohe Gras leicht. Die mangelnde Wartung des Mähers führt zu einer verringerten Produktivität des Werkzeugs und birgt Gefahren für den Bediener und Zuschauer. Überprüfen Sie Ihre Baustelle auf mögliche Hindernisse wie Steine, Kabel, Schnüre oder andere Gegenstände, die während der Arbeit gefährlich werden können. Kennzeichnen Sie alle festen Objekte, die während der Arbeit vermieden werden sollten, wie zum Beispiel Sprinklerköpfe, Wasserhähne, vergrabene Kabel oder Wäscheleinenanker usw. Verwenden Sie die Maschine nicht, wenn sie modifiziert oder unsachgemäß gewartet wurde. Jegliche unbefugten Änderungen am Mäher machen die Herstellergarantie ungültig.

Alle Jobportale sind unterschiedlich. Bitte stellen Sie sicher, dass bei der Verwendung dieses Freischneiders alle lokalen Verordnungen und Vorschriften eingehalten werden. Alle Bediener und Mechaniker dieser Maschine sollten in der allgemeinen Maschinenbedienung und Sicherheit geschult sein.

Es wurden alle Sorgfalt und Anstrengungen unternommen, um die Genauigkeit und Vollständigkeit der in diesem Dokument beschriebenen Verfahren zu gewährleisten, um Ihr Vergnügen und Ihre Zufriedenheit sicherzustellen. Wenn Sie Fragen oder Bedenken haben, kontaktieren Sie bitte den exklusiven nationalen Vertriebspartner von WEIBANG vor Ort.

Bitte vervollständigen:

Maschinentyp: _____

ID / Maschine SERIENNUMMER: _____

Motortyp: _____

Motor Nr.: _____

Datum des Kaufs: _____

DIE MODELL- UND SERIENNUMMERN FINDEN SICH AUF EINEM KLEBER, DER AM HINTEREN TEIL DES MASCHINENGEBÄUDES ANGEBRACHT IST.

SIE SOLLTEN SOWOHL DIE SERIENNUMMER ALS AUCH DAS KAUFDATUM AUFZEICHNEN UND AN EINEM SICHEREN ORT FÜR ZUKÜNFTIGE REFERENZEN AUFBEWAHREN.

Wir empfehlen Ihnen, die Seriennummer und das Kaufdatum in Ihrer Bedienungsanleitung aufzuschreiben, damit Sie sie immer griffbereit haben.

Bitte geben Sie diese Daten an, wenn Sie Ersatzteile bestellen, um falsche Lieferungen zu vermeiden.

Sollten Sie auf ein Problem stoßen, das Sie nicht einfach beheben können, kontaktieren Sie bitte das nächstgelegene autorisierte Servicezentrum/-abteilung. Wir haben kompetente, gut ausgebildete Techniker und die richtigen Werkzeuge, um diesen Rasenmäher zu warten oder zu reparieren.

Richten Sie Ihren Mäher ordnungsgemäß aus. Beachten Sie immer die SICHERHEITSBESTIMMUNGEN.

Verwenden Sie nur original WEIBANG Ersatzteile!

Diese Spezifikationen dienen lediglich als Referenz und sollen Ihnen mit dem Mäher vertraut machen. Wir behalten uns das Recht vor, technische Änderungen oder andere Modifikationen ohne vorherige Benachrichtigung vorzunehmen. Es ist möglich, dass einige Angaben in diesem Handbuch nicht vollständig mit Ihrer Maschine übereinstimmen.

! Restrisiken

Auch wenn das Elektrowerkzeug gemäß den Sicherheitsvorschriften verwendet wird, ist es nicht möglich, alle Restrisikofaktoren zu beseitigen. Es können folgende Gefahren in Verbindung mit dem Elektrowerkzeug auftreten.

Werkzeugkonstruktion und Design

1. Schäden an den Lungen, wenn keine wirksame Staubschutzmaske getragen wird.
2. Schädigung des Gehörs, wenn kein effektiver Gehörschutz getragen wird.
3. Schäden an der Gesundheit durch Vibrationsemissionen, wenn das Elektrowerkzeug über einen längeren Zeitraum verwendet wird oder nicht angemessen verwaltet und ordnungsgemäß gewartet wird.

Vor der Operation Hinweis fortgesetzt...

SPEZIFIKATIONEN

MODELL	WBG76813 - TE	WBG78013 - TE
ARBEITSTEMPERATUR	0 - 30 ° C	
ENERGIESYSTEM		
Motortyp	Viertakt-Einzylinder-Benzinmotor	
Motorenhersteller	BRILLIANT GT1300PE	
MOTORHUBRAUM	392cc	
MOTORKÜHLUNG	Luftgekühlt	
MOTORLEISTUNG	9 PS / 6,6 kW bei 3600 U/min	
STARTER	Rückstoßstarter	
TANKKAPAZITÄT	6L	
MOTORÖLKAPAZITÄT	1L	
AUSPUFFGASSTANDARD	Europäische Union	
BETRIEBSSPANNUNG	DC48V	
GENERATOR	DC56V\55A	
BATTERIEGRUPPE	48V\48AH	
SCHNEIDSYSTEM		
Y - förmige Klängen des Rotors	38PCS	46 Stück
SCHNITTHÖHE	von 0 bis 90 mm, schnelle Einstellung über Kipphebel	
SCHNEIDEBREITE	680mm	800mm
ROTORGESCHWINDIGKEIT	2200 U/min	
ROTOR KUPPLUNG	Riemenspanner	
ANTRIEBSSYSTEM		
ANTRIEBSTYP	2WD" depending on the context	
LENKUNGSTYP	Track's Antriebswelle Differentiale Lenkung	
FAHRANTRIEB MOTOR	800w bürstenloser Gleichstrommotor x2	
ANTRIEBSMOTOR	0 - 3,8 km/h, stufenlos einstellbar.	
SCHNELLIGKEIT RÜCKWÄRTS	0 - 2,2 km/h, stufenlos einstellbar	
MÄHLEISTUNG Max.	6000m ²	
MINIMALER WENDERADIUS	0m	
FAHRKETTE	Gummigleis, 160mm × 60mm × 24	
VORDERE RÄDER	8wcastor (fest und durchstichsicher)	
PARKBREMSE	Auto parken Bremse	
LENKER	Schnell verstellbar sowohl vertikal als auch lateral	
STABILITÄT Betriebsfähigkeit an Hängen: (bei Motorölstand at "max" = Ölstandsmarke oben)	kontinuierlicher manueller Betrieb möglich bis zu 12° Neigung (20 %)	
GESAMTGRÖSSE LxBxH	1800 mm x 860 mm x1030 mm	
GEWICHT	295kg	310kg
Geräuschpegel	Noise operator's ear LpA: 89,4 dB(A), K=3 dB(A) Noise LwA: 102,13 dB(A), K=3 dB(A)	
Vibrationsbeschleunigungswert (links rechts)	am Handgriff gemäß 2002/44/EG ahw = 3,785/4 148 m/s ² , K=1,5 m/s ²	
MESSERCODE	GT68WC02000 / 01	

Diese Spezifikationen dienen als Referenz. Sie sollen mit dem Mähwerk vertraut gemacht werden. Wir behalten uns das Recht vor, technische Änderungen und andere ohne vorherige Benachrichtigung vorzunehmen. Es ist möglich, dass einige Details in diesem Handbuch nicht vollständig mit Ihrer Maschine übereinstimmen.

Sicherheitsvorkehrungen.

WARNUNG: Dieses Gerät ist nicht für den Gebrauch durch Personen (einschließlich Kinder) mit eingeschränkten körperlichen, sensorischen oder geistigen Fähigkeiten oder fehlender Erfahrung und Kenntnis bestimmt, es sei denn, sie erhalten eine Aufsicht oder Anleitung zum Gebrauch des Geräts von einer Person, die für ihre Sicherheit verantwortlich ist. Kinder sollten beaufsichtigt werden, um sicherzustellen, dass sie nicht mit dem Gerät spielen.

Vor dem Starten des Motors lesen Sie bitte die Bedienungsanleitung und beachten Sie:

Warnung

Dieses Symbol kennzeichnet alle Abschnitte, die Ihre Sicherheit beeinflussen. Geben Sie alle Sicherheitsanweisungen an andere Benutzer und Bediener weiter.

1. Allgemeiner Betrieb

- Benutzer benötigen eine angemessene Schulung.
- Bevor Sie dieses Gerät verwenden, lesen Sie alle Anweisungen in diesem Handbuch sorgfältig durch, verstehen Sie sie und befolgen Sie sie. Machen Sie sich vor Beginn der Arbeiten gründlich mit den Bedienelementen und der ordnungsgemäßen Verwendung des Geräts vertraut.



WARNUNG: Halten Sie Hände oder Füße von drehenden Teilen fern. Bleiben Sie jederzeit von der Auswurföffnung entfernt.

- Diese Maschine darf nur von verantwortungsbewussten Personen bedient werden, die mit den Betriebsanleitungen vertraut sind. Lassen Sie niemals Kinder oder Personen, die mit diesen Anweisungen nicht vertraut sind, den Rasenmäher benutzen. Lokale Vorschriften können das Alter des Bedieners einschränken.

- Um Verletzungen zu vermeiden, stellen Sie sicher, dass sich keine Personen im unmittelbaren Bereich befinden, in dem Sie mähen. Wenn jemand diesen Bereich betritt, stoppen Sie die Maschine, indem Sie den Antriebssteuerhebel loslassen. Mähen Sie niemals, wenn sich Personen, insbesondere Kinder oder Haustiere, in der Nähe befinden.

- Denken Sie daran, dass der Betreiber oder Benutzer für Unfälle oder Gefahren verantwortlich ist, die anderen Menschen oder ihrem Eigentum entstehen könnten.



ACHTUNG: Den Rasenmäher nicht barfuß oder in offenen Sandalen bedienen. Immer robustes Schuhwerk beim Mähen tragen.

- Tragen Sie beim Mähen immer festes Schuhwerk und lange Hosen. Betreiben Sie das Gerät nicht barfuß oder mit offenen Sandalen.

- Schauen Sie immer nach unten und hinten, bevor Sie rückwärts fahren. Seien Sie äußerst vorsichtig beim Rückwärtsfahren oder wenn Sie den Mäher zu sich ziehen.
- Stellen Sie vor Betrieb des Mähers sicher, dass alle Schutzgitter und andere Schutzeinrichtungen ordnungsgemäß installiert sind. Betreiben Sie den

Mäher niemals mit defekten Schutzvorrichtungen oder ohne Sicherheitseinrichtungen.

- Befolgen Sie die Anweisungen des Herstellers für den ordnungsgemäßen Betrieb und die Installation von Zubehörteilen. Es dürfen nur Zubehörteile verwendet werden, die vom Hersteller genehmigt wurden.

- Stellen Sie sicher, dass das Messer oder die Messer des Rasenmähers nicht rotieren, bevor Sie Kieswege, Gehwege oder Straßen überqueren.

- Das Mähen sollte nur tagsüber oder bei guter künstlicher Beleuchtung erfolgen.

- Betreiben Sie die Maschine nicht, wenn Sie müde, krank oder unter dem Einfluss von Alkohol oder Drogen stehen.

- Tragen Sie rutschfeste Schuhe sowie geeignete Kleidung. Betreiben Sie den Rasenmäher niemals auf nassem Gras.

Wo immer möglich. Achten Sie immer auf Ihren Stand, halten Sie den Griff fest und gehen Sie.

Der Kleidung des Operators sollte eng anliegen.

Vermeiden Sie es, lockere Kleidung zu tragen. Tragen Sie feste Schuhe.

- Bevor Sie den Motor starten, lösen Sie alle Messer und die Selbstfahreinrichtung oder die Antriebskupplung bei entsprechend ausgestatteten Mähern.

- Wenn der Rasenmäher anfängt, abnormal zu vibrieren, stoppen Sie den Motor sofort und überprüfen Sie die Ursache. Vibrationen sind in der Regel ein Warnzeichen für Probleme.

- Halten Sie Hände und Füße von der Umzäunung fern.

- Verschleißteile sollten an unsere Reparaturwerkstatt weitergeleitet werden, um ausgetauscht zu werden. Bei Bedarf kontaktieren Sie bitte die angegebene Serviceadresse.

- Vor der Verwendung der Maschine überprüfen Sie die Maschine visuell, um festzustellen, ob die Schneiden-, Befestigungs- und die gesamte Mähdeckanlage abgenutzt oder beschädigt sind. Um ein Ungleichgewicht zu vermeiden, ersetzen Sie abgenutzte oder beschädigte Schneidanbauschraubensätze.

- Sichern Sie das Gerät während des Transports, um Kraftstoffverlust, Schäden oder Verletzungen zu vermeiden.
- Achtung! Verwenden Sie das Gerät nicht bei Gewitter.
- Bitte beachten Sie den Wartungsplan in diesem Handbuch. Eine schlechte Wartung kann zu Brandgefahr, Schäden an der Einheit oder Verletzungen führen.
- Verwenden Sie ausschließlich Original-Ersatzteile vom Hersteller. Nicht genehmigte Teile können zu Schäden an der Einheit und unvorhersehbaren Risiken führen.
- Dieses Gerät ist nicht für Personen (einschließlich Kinder) mit eingeschränkten körperlichen, sensorischen oder geistigen Fähigkeiten oder mangelnder Erfahrung oder Wissen vorgesehen.

Wissen, es sei denn, dass ihnen Aufsicht gegeben wurde, oder Anweisungen zur Verwendung des Geräts durch eine Person, die für ihre Sicherheit verantwortlich ist.

 **WARNUNG!** Diese Maschine erzeugt während des Betriebs ein elektromagnetisches Feld. Dieses Feld kann unter bestimmten Umständen die Funktion von aktiven oder passiven medizinischen Implantaten beeinträchtigen. Um das Risiko schwerer oder tödlicher Verletzungen zu reduzieren, empfehlen wir Personen mit medizinischen Implantaten, vor der Benutzung dieser Maschine ihren Arzt und den Hersteller des Implantats zu konsultieren.

 Verwenden Sie diese Maschine nicht bei Gewitter.

II. HANGBETRIEB

- Gefälle sind ein wesentlicher Faktor in Bezug auf Unfälle durch Ausrutschen und Stürzen, die zu schweren Verletzungen führen können. Alle Gefälle erfordern besondere Vorsicht. Wenn Sie sich unsicher auf einem Gefälle fühlen, mähen Sie es bitte nicht.

do

- Mähen Sie quer über die Hangfläche: niemals auf und ab. Üben Sie äußerste Vorsicht beim Richtungswechsel auf Hängen aus.
- Achte auf Löcher, Rillen oder Unebenheiten. Hohe Gräser können Hindernisse verdecken.
- Halten Sie alle Bewegungen an den Hängen langsam und graduell.
- Stellen Sie sicher, dass Sicherheitseinrichtungen (Schutzvorrichtungen, Abdeckungen und Schalter) vorhanden und funktionsfähig sind.

NICHT TUN

- Schneiden Sie nicht in der Nähe von Abhängen, Gräben oder Böschungen. Der Bediener könnte seinen Halt oder sein Gleichgewicht verlieren.
- Schneiden Sie nicht übermäßig steile Hänge über 20% (etwa 1,6 Fuß pro 10 Fuß) zurück.

- Nicht auf nassem Gras mähen. Verminderte Haftung könnte zu Rutschen führen.
- Nicht auf nassem Gras mähen. Verringerte Bodenhaftung könnte zum Ausrutschen führen.
- Machen Sie keine plötzlichen Änderungen in Geschwindigkeit oder Richtung. Vermeiden Sie abrupte Kurven.
- Vermeiden Sie es, den Schlegelmäher auf einer Steigung zu starten oder anzuhalten.

III. KINDER

Tragische Unfälle können auftreten, wenn der Bediener nicht auf die Anwesenheit von Kindern achtet. Kinder werden oft von der Maschine und der Mähtätigkeit angezogen. Nehmen Sie niemals an, dass Kinder an dem Ort bleiben werden, an dem Sie sie zuletzt gesehen haben.

- Halten Sie Kinder aus dem Bereich des Schneidens fern und unter der wachsamsten Aufsicht eines anderen verantwortungsbewussten Erwachsenen.
- Seien Sie aufmerksam und schalten Sie die Maschine aus, wenn Kinder den Bereich betreten.
- Beim Rückwärtsgehen immer nach hinten und unten schauen, besonders auf kleine Kinder achten.
- Lassen Sie Kinder niemals die Maschine bedienen.
- Verwenden Sie besondere Vorsicht beim Annähern an unübersichtliche Ecken, Büsche, Bäume oder andere Objekte, die die Sicht verdecken können.
- Der Schlegelmäher ist eine professionelle Einheit. Lassen Sie niemals Teenager unter 18 Jahren den Mäher bedienen.

IV. ALLGEMEINE ANWEISUNGEN ZUM ARBEITEN MIT IHREM FLACHSCHLEGELMÄHER

- **WARNUNG** - Benzin ist hochentzündlich. Verwenden Sie bei der Handhabung von Benzin und anderen Kraftstoffen besondere Vorsicht. Sie sind brennbar und Dämpfe sind explosiv.
- Lagern Sie Kraftstoff in speziell für diesen Zweck konzipierten Behältern; Verwenden Sie nur einen zugelassenen Kraftstoffbehälter.
- Tanken Sie nur im Freien und rauchen Sie nicht während des Tankvorgangs. Betanken Sie die Maschine niemals in Innenräumen.
- Lagern Sie die Maschine oder den Kraftstoffbehälter niemals in der Nähe einer offenen Flamme, wie z.B. einem Warmwasserbereiter.
- Tanken Sie vor dem Starten des Motors Kraftstoff nach. Entfernen Sie niemals den Deckel des Kraftstofftanks oder füllen Sie Benzin nach, während der Motor läuft oder wenn der Motor heiß ist. Lassen Sie den Motor abkühlen, bevor Sie nachtanken.
- Wenn Benzin verschüttet wird, versuchen Sie nicht, den

Sicherheitsvorkehrungen fortgesetzt

Motor zu starten, sondern bewegen Sie die Maschine von der verschütteten Fläche weg und vermeiden Sie das Schaffen einer Zündquelle.

Warten Sie, bis sich die Benzindämpfe verflüchtigt haben.

- Alle Kraftstofftanks und Behälterkappen sicher austauschen. - Nicht in der Nähe des Rasenmähers rauchen. - Defekte Schalldämpfer austauschen.

- Reinigen Sie alle Öl- oder Kraftstoffverschmutzungen.
- Starten Sie den Motor nicht, wenn Sie vor der Auswurföffnung stehen.

- Hände oder Füße nicht in der Nähe oder unter beweglichen Teilen halten. Immer von der Auswurföffnung fernhalten.

- Betreiben Sie den Motor nicht in einem geschlossenen Raum, in dem gefährliche Kohlenmonoxid-Dämpfe entstehen können. Gehen Sie langsam, niemals rennen.

- Stellen Sie immer sicher, dass Sie sich auf Hängen immer festen Stand haben.

- Ändern Sie nicht die Einstellungen des Motorreglers oder überdrehen Sie den Motor.

- Führen Sie niemals Einstellungen oder Reparaturen am laufenden Motor durch. Trennen Sie das Zündkerzenkabel und halten Sie es von der Zündkerze entfernt, um ein versehentliches Starten zu verhindern.

- Überprüfen Sie regelmäßig, ob Muttern und Schrauben, insbesondere die Befestigungsschrauben der Klinge, fest angezogen sind und das Gerät in gutem Zustand halten.

- Niemals Sicherheitssysteme oder -funktionen deaktivieren oder manipulieren. Überprüfen Sie regelmäßig alle Startverriegelungen und Bedienelemente für die Anwesenheit des Bedieners und stellen Sie sicher, dass sie ordnungsgemäß funktionieren.

Stellen Sie sicher, dass sich kein Gras, Blätter oder andere Ablagerungen im Rasenmäher ansammeln; überprüfen Sie regelmäßig und entfernen Sie solche Rückstände, um Verstopfungen zu vermeiden.

- Stoppen Sie und überprüfen Sie Ihren Mulcher, wenn Sie auf ein Objekt stoßen. Reparieren Sie es gegebenenfalls, bevor Sie den Betrieb wieder aufnehmen.

- Versuchen Sie niemals, die Radhöhe einzustellen, während der Motor läuft.

- Mähklingen sind scharf und können Verletzungen verursachen.

Wickeln Sie das Messer oder tragen Sie Handschuhe, wenn Sie damit umgehen, und seien Sie bei der Wartung der Klingen besonders vorsichtig.

- Seien Sie besonders vorsichtig, wenn Sie den Mäher rückwärts fahren oder die Maschine benutzen.

- Stoppen Sie das Messer (oder die Messer), wenn der Schlegelmäher für den Transport geneigt werden muss, während er andere Oberflächen als Gras überquert, und wenn er den Schlegelmäher zu und von dem zu mähenden Bereich transportiert.

- Starten Sie den Motor oder schalten Sie ihn gemäß den Anweisungen vorsichtig ein und halten Sie Ihre Füße gut von den Klingen entfernt.

- Neigen Sie den Mäher beim Starten des Motors oder Einschalten des Motors nicht, es sei denn, der Mäher muss zum Starten geneigt werden. In diesem Fall neigen Sie ihn nicht mehr als unbedingt nötig und heben Sie nur den Teil an, der vom Bediener entfernt ist.

- Heben oder tragen Sie niemals den Rasenmäher, während der Motor läuft.

- Stoppen Sie den Motor und trennen Sie das Zündkerzenkabel ab.

- Vor dem Entfernen von Blockaden oder dem Entstopfen des Auswurfkanals.

-Vor der Überprüfung, Reinigung oder Arbeit am Rasenmäher.

- Nachdem ein Fremdkörper getroffen wurde. Inspektion des Mähers auf Schäden und Reparaturen vor dem erneuten Starten und Betreiben des Mähers durchführen.

-Wenn der Wiesenmäher anfängt, abnormal zu vibrieren (sofort überprüfen).

- Motor stoppen

-immer wenn Sie den Mähbalken verlassen.

-vor dem Tanken.

- Reduzieren Sie die Drosselklappenstellung während des Motorstopps und schalten Sie bei einem Motor mit Abschaltventil den Kraftstoff nach dem Mähen aus.

- Lassen Sie den Motor abkühlen, bevor Sie ihn in einem Gehäuse aufbewahren.

- Lagern Sie das Gerät niemals mit Benzin im Tank in einem Gebäude, wo Dämpfe eine offene Flamme oder Funken erreichen können. Um die Brandgefahr zu reduzieren, halten Sie den Motor, den Schalldämpfer, das Batteriefach und den Benzinlagerbereich frei von Gras, Blättern oder übermäßigem Fett.

- Wenn der Kraftstofftank entleert werden muss, sollte dies im Freien erfolgen.



WARNUNG: Die Abgase des Motors sowie einige seiner Bestandteile enthalten Chemikalien, die bekanntermaßen Krebs, mögliche Geburtsfehler oder Schäden an den Fortpflanzungsorganen verursachen können.

⚠ VORSICHT: Die oben genannten Gebrauchs- und Sicherheitshinweise müssen strikt beachtet werden. Der Hersteller übernimmt keine Haftung für Schäden, die durch unsachgemäße Bedienung, falsche Verwendung, Missbrauch, unbefugte Reparaturen oder Änderungen verursacht werden.

KUNDENVERANTWORTLICHKEITEN

- Lesen Sie die Sicherheitsvorschriften in diesem Handbuch sorgfältig durch und beachten Sie diese. Dieses Handbuch enthält Anweisungen zur korrekten Montage und sicheren Verwendung Ihrer Maschine. Es ist wichtig, dass Sie diese Anweisungen sorgfältig lesen.
- Befolgen Sie einen regelmäßigen Zeitplan für die Wartung, Pflege und Verwendung Ihres Rasenmähers.

- Befolgen Sie die Anweisungen in den Abschnitten "Kundenzuständigkeiten" und "Lagerung" des Benutzerhandbuchs.
- Denken Sie daran, dass der Bediener für Unfälle mit anderen Personen oder deren Eigentum verantwortlich ist.
- Der Schlegelmäher ist eine SCHWERE Maschine. Das Nettogewicht beträgt 243 kg. Es wird dringend empfohlen, einen Kran zur Anhebung der Einheit zu verwenden.

Betrieb und Sicherheitseinrichtungen

Bevor Sie den Motor starten

Stellen Sie sicher, dass der Bediener mit den Geräten, Bedienelementen und ihren Funktionen vertraut ist. Vor allem lernen Sie, wie Sie den Motor im Notfall schnell und sicher ausschalten können.

Stellen Sie sicher, dass alle Schutzeinrichtungen montiert und positioniert sind, um Schutz zu bieten.

Starten Sie den Motor

Starten Sie den Motor nicht in geschlossenen Räumen. Das in den Abgasen enthaltene Kohlenmonoxid ist äußerst giftig beim Einatmen.



Bevor Sie den Motor starten, setzen Sie alle Bedienelemente in die Neutral- oder Leerlaufposition. Um den Motor zu starten, treten Sie nicht vor den Mähwerk und das Anbaugerät.

Operation

Wenn Sie den Mäher bedienen, befolgen Sie diese Richtlinien für die persönliche Sicherheit des Bedieners.

- a. Tragen Sie immer die richtige Sicherheitskleidung und Ausrüstung für die Arbeit. Diese können und sollte Augen- und Gehörschutz, Handschuhe, Staubmaske und alle anderen geeigneten Gegenstände umfassen, die für die Aufgabe und die Anforderungen des Arbeitsplatzes erforderlich sind.
- b. Tragen Sie niemals Schmuck, Krawatten oder andere lose oder hängende Gegenstände, die an irgendeinem Teil der Maschine hängen bleiben können.
- c. Ziehen Sie alle losen Haare, Kleidung und potenzielle Gefahrenquellen und Hindernisse zurück oder entfernen Sie sie.
- d. Halten Sie alle Hände, lose Kleidung, Haare, Schmuck und alle anderen persönlichen Teile und Gegenstände von beweglichen Teilen der Maschine fern.
- e. Vermeiden Sie den Kontakt mit dem Auspuff und anderen Motorteilen, nachdem der Motor gestartet ist und unmittelbar nachdem die Maschine ausgeschaltet wurde. Die Temperaturen der Maschine und des Motors können 150 °F (66 °C) überschreiten. Die Maschine muss abkühlen, bevor sie berührt wird oder es werden Wartungsarbeiten durchgeführt!

Für die Sicherheit anderer und des Bedieners bitte beachten folgende Vorsichtsmaßnahmen:

- a. Halten Sie Beobachter und Umstehende während des Betriebs des Schlegelmähers und seiner unmittelbaren Arbeitsumgebung fern.
- b. Stoppen Sie den Betrieb, falls sich jemand oder etwas (d.h. Menschen, Tiere, Trümmer usw.) von vorne oder von den Seiten nähert, während die Maschine in Betrieb ist.

Sicherheitsvorkehrungen fortgesetzt

- c. Halten Sie die Arbeit an und schalten Sie den Mulchmäher aus, wenn er auf ein Hindernis trifft, das die Maschine blockiert oder unnötige Schäden verursacht. Überprüfen Sie die Maschine und die Umgebung auf mögliche Ursachen und lassen Sie sie reparieren.
- d. Wenn die Maschine blockiert ist, stoppen Sie den Motor und ziehen Sie das Zündkerzenkabel ab, bevor Sie versuchen, eventuelle Blockaden zu beseitigen. Reinigen Sie die Bürsten oder das Werkzeug mit einem geeigneten Werkzeug.
- e. Bedienen Sie die Maschine UNTER KEINEN UMSTÄNDEN, wenn eine der folgenden Bedingungen zutrifft:
- Jede Beeinträchtigung (z. B. medizinische Bedingungen, Nebenwirkungen von Medikamenten, Alkohol, Drogen usw.) des Bedieners.
 - Der Bediener hat das Handbuch des Betreibers für diese Maschine nicht gelesen oder verstanden.
 - Der Operator versteht die Funktionen der Maschine nicht klar.
 - Die Maschine muss repariert werden.
 - Der Operator ist unangemessen gekleidet, um die Maschine zu bedienen.
- f. Verlassen Sie niemals die Position des Bedieners am Lenker, während der Freischneider in Betrieb ist.
- g. Verstellen Sie niemals die Betriebsgriffe während der ArbeitGefahr!
- h. Während des Betriebs muss der Bediener den definierten Abstand einhalten.
Lenker, insbesondere beim Lenken der Maschine.
- i. Wenn es Probleme mit der Lenkung gibt, halten Sie den Freischneider unverzüglich an und schalten Sie ihn aus. Lassen Sie die Fehlfunktion sofort beheben.
- j. Um das Abgleiten des Böschungsmähers zu verhindern, stellen Sie sicher, dass er von einer anderen Person mit einem Balken oder Seil gesichert wird. Diese Person muss sich an einer höheren Position befinden.
das Fahrzeug und in sicherem Abstand von der Anbaugerät bei der Arbeit.
- k. Wenn möglich, arbeiten Sie immer horizontal am Hang.

Ende der Operation

- Verlassen Sie niemals den Mäher unbeaufsichtigt, wenn der Motor läuft
- Bevor Sie den Mäher verlassen, schalten Sie den Motor aus.
- Sichern Sie den Mäher vor unbefugter Nutzung - entfernen Sie den Zündkerzenstecker

BEWAHREN SIE DIESE ANLEITUNGEN AUF !!!

Arbeitsbereich und Gefahrenzone

- Der Benutzer haftet für Dritte, die innerhalb des Arbeitsbereichs des Mulchers arbeiten.
- Das Verweilen in der Gefahrenzone ist nicht erlaubt.
- Überprüfen Sie die unmittelbare Umgebung des Mähers, bevor Sie ihn starten. Achten Sie auf Kinder und Tiere.
- Achtung! Während des Mähens können Schmutz und Steine aufgewirbelt werden. Personen und Tiere müssen sich aus diesem Bereich fernhalten. Achten Sie auf Fahrzeuge, Fensterscheiben und andere Objekte, um Schäden zu vermeiden.
- Bevor Sie mit der Arbeit beginnen, räumen Sie den Bereich von Fremdobjekten frei. Während des Betriebs achten Sie immer auf weitere Objekte und entfernen Sie diese rechtzeitig.
- Bei Betrieb in geschlossenen Bereichen stellen Sie sicher, dass ein Sicherheitsabstand zu Umzäunungen eingehalten wird, um Beschädigungen der Werkzeuge zu vermeiden.

Wartung und Reinigung

- Führen Sie niemals Wartungs- oder Reinigungsarbeiten bei laufendem Motor durch.
- Bevor Sie am Motor arbeiten, entfernen Sie immer den Zündkerzenstecker (Benzinmotor).
nur).
- Überprüfen Sie regelmäßig und ersetzen Sie bei Bedarf alle Schutzvorrichtungen und Werkzeuge, die Verschleißunterliegen. Halten Sie den Mulcher und das Gerät sauber, um das Brandrisiko zu vermeiden.

Sicherheitsvorkehrungen fortgesetzt

- Verschleiß unterliegen. Halten Sie den Mulcher und das Gerät sauber, um das Brandrisiko zu vermeiden.
- Überprüfen Sie regelmäßig Muttern und Schrauben auf festen Sitz und ziehen Sie sie bei Bedarf nach.
- Nach Wartung und Reinigung stellen Sie bitte sicher, dass Sie alle Sicherheitsvorrichtungen und Schutzvorrichtungen wieder installieren. und passen Sie sie richtig an.
- Verwenden Sie ausschließlich Original-WEIBANG-Ersatzteile. Alle anderen kommerziellen Ersatzteile müssen den von WEIBANG festgelegten Qualitäts- und technischen Anforderungen entsprechen.

Speicher

- Es ist nicht erlaubt, den Balkenmäher in Räumen mit offener Heizung zu lagern.
- Stellen Sie den Schlegelmäher niemals in geschlossenen Räumen ab, wenn noch Kraftstoff im Tank ist. Kraftstoffdämpfe sind gefährlich.

Motor, Kraftstoff und Öl

- Lassen Sie den Motor niemals in geschlossenen Räumen laufen. Extreme Gefahr einer Vergiftung!
- Aus demselben Grund sollten auch beschädigte Auspuffteile sofort ausgetauscht werden.
- Achtung vor heißen Motorteilen!
- Die Abgas- und andere Motorteile werden sehr heiß, wenn der Motor läuft. unmittelbar nach dem Ausschalten. Halten Sie ausreichend Abstand zu heißen Oberflächen und halten Sie Kinder von laufenden Motoren fern.
- Seien Sie vorsichtig beim Umgang mit Kraftstoff. Es besteht große Brandgefahr! Tanken Sie niemals in der Nähe offenen Feuers, entzündlicher Funken oder heißer Motorteile nach. Tanken Sie nicht in geschlossenen Räumen. Rauchen Sie nicht beim Tanken!
- Nur bei ausgeschaltetem und abgekühltem Motor nachfüllen.
- Verschütten Sie keinen Kraftstoff, verwenden Sie eine geeignete Füllvorrichtung.
- Bei Treibstoffverschüttung ziehen Sie den Freischneider von der Verschüttung weg, bevor Sie den Motor starten.
- Stellen Sie sicher, dass der Kraftstoff von angegebener Qualität ist.
- Speichern Sie Kraftstoff nur in zugelassenen Kanistern.
- Aus Sicherheitsgründen sollten der Kraftstofftank und der Tankverschluss regelmäßig ausgetauscht werden.
- Lagern Sie korrosionshemmende Mittel und Stabilisierungsmittel außerhalb der Reichweite von Kindern. Wenn Übelkeit und Erbrechen auftreten, suchen Sie einen Arzt auf. Wenn Kraftstoff mit den Augen in Kontakt gekommen ist, spülen Sie sie gründlich aus.
- Vermeiden Sie das Einatmen von Dämpfen.
- Lesen Sie die beiliegenden Anweisungen und befolgen Sie diese. (Spray paint or aerosol cans), make sure to check if they can be recycled. Many recycling centers accept empty pressurized tins for proper disposal.
- Helfen - Start von Flüssigkeiten) stellen Sie sicher, dass sie komplett leer sind. Entleeren Sie sie an belüfteten Orten, die vor Funkenbildung oder Flammen geschützt sind. Entsorgen Sie gegebenenfalls Dosen in gefährlichen Abfalldeponien.
- Seien Sie vorsichtig beim Ablassen von heißem Öl, Gefahr von Verbrennungen. Stellen Sie sicher, dass das Öl von der angegebenen Qualität ist. Die Aufbewahrung erfolgt nur in zugelassenen Dosen.
- Entsorgen Sie Öl, Fette und Filter separat und ordnungsgemäß.

Strecke

Der Freischneider ist mit einem Gummiband ausgestattet, das zwei Paar Rollen hat.

Wenn Sie an der Montage der Gleisketten arbeiten, stellen Sie sicher, dass der Schlegelmäher ordnungsgemäß geparkt und gesichert ist. gegen das Abrollen.

Alle Reparaturen dürfen nur von geschulten Mechanikern und mit den entsprechenden Werkzeugen durchgeführt werden.

Sicherheitsvorkehrungen fortgesetzt

Elektrisches System

WARNUNG! Diese Maschine erzeugt während des Betriebs ein elektromagnetisches Feld. Dieses Feld kann unter bestimmten Umständen mit aktiven oder passiven medizinischen Geräten interferieren. Implantate. Um das Risiko schwerer oder tödlicher Verletzungen zu reduzieren, empfehlen wir Personen mit medizinischen Implantaten, ihren Arzt und den Hersteller des medizinischen Implantats zu konsultieren, bevor sie diese Maschine bedienen.

Personen mit Herzschrittmachern dürfen die aktiven Teile des Zündsystems nicht berühren, wenn der Motor läuft.

Die oben genannten Gebrauchs- und Sicherheitsanweisungen müssen strikt eingehalten werden. Der Hersteller übernimmt keine Haftung für Schäden, die durch unsachgemäße Bedienung, unsachgemäße Nutzung, Missbrauch, unbefugte Reparaturen oder Änderungen verursacht werden.

WARNUNG: Abgase des Motors und einige seiner Bestandteile sowie bestimmte andere Fahrzeugkomponenten enthalten oder emittieren Chemikalien, die bekanntermaßen Krebs, mögliche Geburtsfehler oder Schäden an den Fortpflanzungsorganen verursachen können.

Sollten Sie ein Problem haben, das Sie nicht leicht beheben können, kontaktieren Sie bitte das nächstgelegene autorisierte Servicezentrum / -abteilung. Wir haben kompetente, gut ausgebildete Techniker und die entsprechenden Werkzeuge zur Wartung oder Reparatur dieses Schlegelmähers.

Bitte lesen Sie diese Anleitung sorgfältig durch und bewahren Sie sie auf. Die Anweisungen ermöglichen es Ihnen, Ihren Mähwerksaufbereiter ordnungsgemäß zusammenzubauen und zu warten. Beachten Sie immer die Sicherheitsvorschriften.

KUNDENVERANTWORTLICHKEITEN

- Lesen Sie die Sicherheitsvorschriften in diesem Handbuch und beachten Sie diese.
- Befolgen Sie einen regelmäßigen Zeitplan für die Wartung, Pflege und Verwendung Ihres Rasenmähers.
- Folgen Sie den Anweisungen in den Abschnitten "Kundenverantwortlichkeiten" und "Lagerung" dieses Benutzerhandbuchs.
- Denken Sie daran, dass der Betreiber für Unfälle mit anderen Personen oder deren Eigentum verantwortlich ist.

Verbleibende Risiken

Selbst wenn das Elektrowerkzeug gemäß den Vorschriften verwendet wird, ist es nicht möglich, alle verbleibenden Risikofaktoren zu beseitigen. Die folgenden Gefahren können im Zusammenhang mit der Konstruktion und dem Design des Elektrowerkzeugs auftreten:

1. Schäden an den Lungen, wenn keine wirksame Staubschutzmaske getragen wird.
2. Schädigung des Gehörs, wenn kein wirksamer Gehörschutz getragen wird.
3. Schäden an der Gesundheit durch Vibrationsemissionen, wenn das Elektrowerkzeug über einen längeren Zeitraum verwendet wird oder nicht angemessen verwaltet und ordnungsgemäß gewartet wird.

WARNUNG

-Benzin ist äußerst entzündlich. Handhaben Sie Benzin und andere Treibstoffe mit besonderer Vorsicht. Sie sind entflammbar und die Dämpfe sind explosiv.

- Lagern Sie Kraftstoff in speziell dafür vorgesehenen Behältern; Verwenden Sie nur genehmigte Kraftstoffbehälter.

- Betanken Sie sich nur im Freien und rauchen Sie nicht während des Betankens; Tanken Sie die Maschine niemals drinnen.

- Bewahren Sie die Maschine oder den Kraftstoffbehälter niemals in der Nähe einer offenen Flamme auf, wie z. B. einem Warmwasserbereiter.

- Fügen Sie Kraftstoff hinzu, bevor Sie den Motor starten. Entfernen Sie niemals den Tankdeckel oder fügen Sie Benzin hinzu, während der Motor läuft oder wenn der Motor heiß ist; Lassen Sie den Motor abkühlen, bevor Sie Kraftstoff nachfüllen.

Sicherheitsvorkehrungen fortgesetzt

- Wenn Benzin verschüttet wird, versuchen Sie nicht, den Motor zu starten, sondern bewegen Sie die Maschine von der Verschüttungsstelle weg und vermeiden Sie es, eine Zündquelle zu schaffen, bis das Benzin verdunstet ist.

Die Dämpfe haben sich verflüchtigt.

- Ersetzen Sie alle Kraftstofftanks und Behälterkappen sicher;

- Ersetzen Sie defekte Schalldämpfer.
- Reinigen Sie alle Öl- oder Kraftstoffverschmutzungen.
- Legen Sie die Hände oder Füße nicht in die Nähe oder unter rotierende Teile. Halten Sie sich jederzeit von der Auswurföffnung fern.
- Betreiben Sie den Motor nicht in geschlossenen Räumen, wo gefährliche Kohlenmonoxid-Dämpfe sich ansammeln können.
- Gehen Sie langsam und rennen Sie niemals.
- Immer festen Halt auf Gefällen haben.
- Ändern Sie nicht die Einstellungen des Motorgouverneurs oder überschreiten Sie nicht die Höchstdrehzahl des Motors.
- Führen Sie niemals Einstellungen oder Reparaturen am laufenden Motor durch. Trennen Sie das Zündkabel ab und halten Sie es von der Zündkerze fern, um ein versehentliches Starten zu verhindern.
- Überprüfen Sie regelmäßig, dass Muttern und Schrauben, insbesondere die Messerhalteschrauben, fest angezogen sind. Fest und in gutem Zustand halten.
- Niemals an Sicherheitseinrichtungen manipulieren. Überprüfen Sie
- Stellen Sie sicher, dass Gras, Blätter oder andere Trümmer nicht in der Harke sammeln; überprüfen Sie regelmäßig und entfernen Sie solche Rückstände, um ein Verstopfen zu vermeiden.
- Stoppen Sie und überprüfen Sie Ihren Rechen, wenn Sie auf ein Objekt stoßen. Reparieren Sie es gegebenenfalls, bevor Sie wieder starten.
- Versuchen Sie niemals, die Höhe des Rades während des laufenden Motors anzupassen.
- Starten Sie den Motor oder schalten Sie ihn gemäß den Anweisungen vorsichtig ein.
- Niemals einen Schlegelmäher aufheben oder tragen, während der Motor läuft.
- Stoppen Sie den Motor und trennen Sie das Zündkerzenkabel.
 - Vor dem Entfernen von Verstopfungen oder Bürstenwalzen.
 - Vor dem Überprüfen, Reinigen oder Arbeiten an der Maschine.
 - Wenn die Maschine anfängt, abnormal zu vibrieren (sofort überprüfen).
- Motor anhalten
 - Jedes Mal, wenn Sie die Maschine verlassen.
 - Vor dem Betanken.
- Verringern Sie die Drosselklappenstellung während des Motorabschaltens und schalten Sie, falls der Motor mit einem Abschaltventil ausgestattet ist, nach dem Mähen den Kraftstoff ab.
- Lassen Sie den Motor abkühlen, bevor Sie ihn in einem Gehäuse aufbewahren.
- Lagern Sie das Gerät niemals mit Benzin im Tank in einem Gebäude, in dem Dämpfe eine offene Flamme oder Funken erreichen können. Um die Brandgefahr zu reduzieren, halten Sie den Motor, Schalldämpfer, Batteriefach und Benzinlager sollten frei von Gras, Blättern oder übermäßigem Fett sein. Wenn der Kraftstofftank entleert werden muss, sollte dies im Freien erfolgen.
- Wenn der Kraftstofftank entleert werden muss, sollte dies im Freien erfolgen.

ANLEITUNG ZUM AUFBAU VON TEILEN

Regelmäßige Wartung und Teilaustausch sind wichtige Schritte, um die Lebensdauer zu verlängern. von Ihrer Ausrüstung und genießen Sie ihre optimale Leistung. Bei Wartungs- oder Reparaturarbeiten überprüfen Sie immer, dass Ihre Arbeitsumgebung sicher und gut belüftet ist und dass der Techniker mit allen Aspekten der Maschine und den erforderlichen Verfahren vertraut und komfortabel ist.

Dieser Leitfaden soll als repräsentativer Leitfaden für den Schlegelmäher dienen. Jegliche andere Verwendung oder Anwendung, die über den Rahmen dieses Dokuments hinausgeht, ist strengstens untersagt. Obwohl jede Anstrengung unternommen wurde, um die Genauigkeit zu gewährleisten, behalten wir uns das Recht vor, das Gerät ohne vorherige Benachrichtigung zu aktualisieren und zu modifizieren. Bevor Sie Wartungs- oder Reparaturverfahren durchführen, kontaktieren Sie bitte unsere technische Support-Hotline, um Klarheit zu erhalten und geeignete Ersatzteile zu erwerben.

Um Ersatzteile zu bestellen, geben Sie bitte folgende Informationen an:

1. Maschine machen
2. Modellnummer
3. Maschinen-Seriennummer
4. Menge der benötigten Teile
5. Teilenummern
6. Teilebeschreibungen.

Alle Teile haben eine Garantie von dreißig (30) Tagen gegen Herstellungsfehler. Mängel in Verarbeitung und Material. Konsultieren Sie das Handbuch des Betreibers für weitere Einzelheiten zu unserer Garantiepolitik.

INHALTSVERZEICHNIS

Vor der Inbetriebnahme des WEIBANG WBGT6813-TE Flail-Mähers überprüfen Sie bitte, ob die folgenden Gegenstände enthalten sind:

Artikel	Menge	Bitte überprüfen, ob beiliegend
WEIBANG Mulchmäher	1	Ja Nein
WEIBANG Lenker mit Kupplungskabel	1	_____ Ja _____ Nein
WEIBANG Flailmäher Bedienungsanleitung	1	Ja Nein
Motorenbedienerhandbuch	1	_____ Ja _____ Nein

Wenn eines dieser Artikel fehlt, kontaktieren Sie bitte umgehend den örtlichen Händler und bitten Sie um den Kundendienst.

VERSUCHEN SIE NICHT, DIE MONTAGE ODER DEN BETRIEB OHNE EINES DIESER AUFGEFÜHRTEN TEILEN

INFORMATION ÜBER SICHERHEITSEDEKOREN

Unten sind die Aufkleber, die für die Nachbestellung zur Erleichterung der Wartung verfügbar sind. Alle Aufkleber können ausgetauscht werden, außer dem Aufkleber mit der Seriennummer der Einheit, da diese als eindeutiger Identifikator für Garantie- und Supportzwecke dient.

Wenn Sie Fragen haben, zögern Sie bitte nicht, sich an Ihren örtlichen autorisierten Weibang-Händler zu wenden, um weitere Unterstützung zu erhalten.



Motor: Anzahl benötigt = 1
PART Nr. L0106040Z

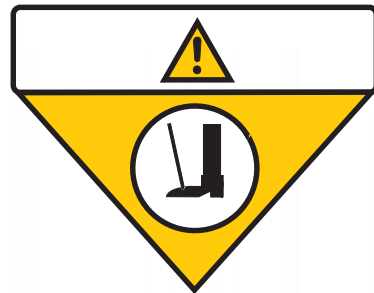

Gefahr: Menge erforderlich = 1
PART Nr. L0203000Z



Motor: Menge Erforderlich = 1
PART Nr. Z61LP150



Dienstleistung: Menge Erforderlich = 2
PART No. L0106080Z



Warnung: Menge erforderlich = 1
PART Nr. 48RLP030



Dienstleistung: Menge Erforderlich = 1
Teilenummer: BCLP01330



Logo: Anzahl erforderlich = 1 PART-Nr. L0401050

Montage

Lesen Sie diese Anweisungen und dieses Handbuch sorgfältig durch, bevor Sie versuchen, Ihren neuen Schlegelmäher zu bedienen.

WICHTIG: DIESE MULCHMÄHER WIRD OHNE ÖL ODER BENZIN IM MOTOR GELIEFERT.

Ihr neuer Wiesenmäher wurde im Werk vormontiert.

Ausnahme der Teile, die zum Versandzweck nicht zusammengebaut wurden. Alle Teile wie Muttern, Unterlegscheiben, Bolzen usw., die zur Fertigstellung des Zusammenbaus erforderlich sind.

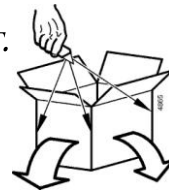

Ein Zusammenbau wurde an der Maschine angebracht, um eine sichere und ordnungsgemäße Nutzung zu gewährleisten.

Die Bedienung Ihres Rasenmähers erfordert, dass Sie alle Teile und Hardware, die Sie zusammenbauen, verwenden.

Festziehen Sie es sicher. Verwenden Sie die richtigen Werkzeuge, um eine ordnungsgemäße Befestigung zu gewährleisten.

I AUSPACKANLEITUNG

WARNUNG

Um Verletzungen oder Sachschäden zu vermeiden, versuchen Sie nicht, den Motor zu starten, bis alle Montageschritte abgeschlossen sind und Sie die Anleitung gelesen und verstanden haben. Sicherheits-, Steuerungs- und Bedienungsanweisungen in diesem Handbuch.

EINFÜHRUNG

Bitte befolgen Sie sorgfältig diese Montageschritte, um Ihre Maschine ordnungsgemäß für den Gebrauch vorzubereiten. Wir empfehlen Ihnen, diesen Abschnitt vollständig zu lesen, bevor Sie mit der Montage beginnen.

HINWEIS: Alle Verweise auf links, rechts, vorne und hinten der Maschine werden bestimmt, indem man hinter dem Lenker steht und in Fahrtrichtung schaut.

INSPEKTION NACH LIEFERUNG

Beim Auspacken der Maschine überprüfen Sie bitte auf Transportschäden oder fehlende Teile. Wenn Sie Schäden feststellen oder Teile fehlen, benachrichtigen Sie bitte den örtlichen Händler, von dem Sie die Maschine gekauft haben.

WERKZEUGE / MATERIALIEN BENÖTIGT:

Aktiver Schraubenschlüssel / Motoröl

ENTPACKUNGSSCHRITTE

- Schneiden Sie das Kunststoffband durch. Um die Box zu öffnen, entfernen Sie zuerst das obere Sperrholzpaneel.
- Entfernen Sie alle um die Wandverkleidung herum.
- Entfernen Sie den Winkelstahl, der die Maschine am Holzpaletten befestigt.
- Bewegen Sie die Maschine von der Holzpalette.
- Überprüfen Sie die Box gründlich und entfernen Sie zusätzliche lose Teile, die mit dem Schlegelmäher geliefert wurden.
- Entfernen Sie alle Verpackungsmaterialien.
- Der Balkenmäher ist eine SCHWERE Maschine. Das Nettogewicht beträgt über 243 kg. VERSUCHEN SIE NICHT, IHN MANUELL ALLEINE ZU HEBEN!

Es wird dringend empfohlen, einen Kran zu verwenden, um das Gerät anzuheben.

VERSUCHEN SIE NIEMALS, DIE MASCHINE MIT EINER PERSON ZU HEBEN!

ü BERPRÜFUNG DES MOTORS

WICHTIG: DIESE RASENMÄHER WIRD OHNE ÖL ODER BENZIN IM MOTOR GELIEFERT.

Bitte überprüfen Sie den Motor, um sicherzustellen, dass er mit Öl gefüllt ist.

Überprüfen Sie gemäß dem Handbuch des Motorenherstellers weitere Verfahren, um den Motor für den Gebrauch vorzubereiten.

Merkmale und Bedienelemente

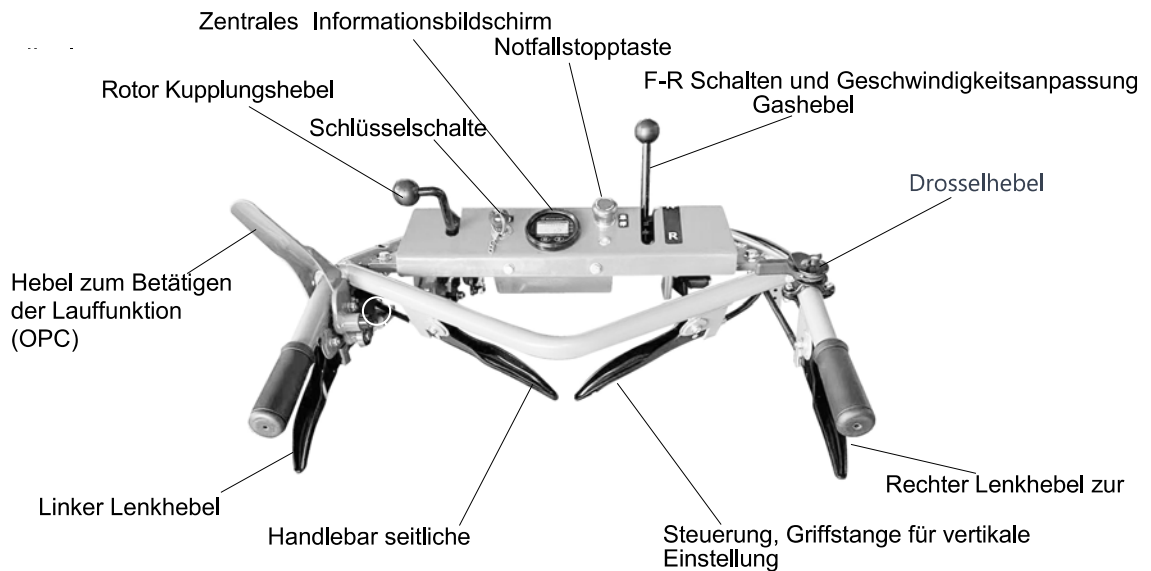
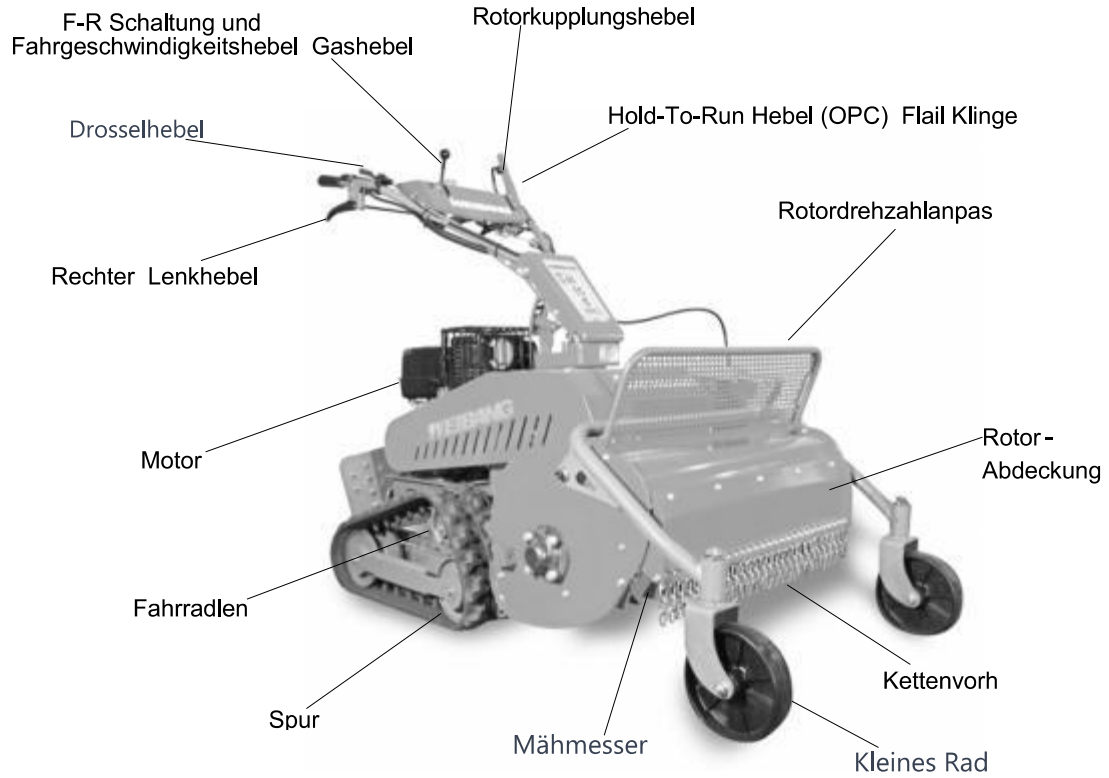

Transportieren des Mulchers

VORSICHT: Bewegen Sie die Maschine nicht während der Motor oder die Maschine läuft. Schalten Sie den Motor aus und entfernen Sie das Zündkabel, und stellen Sie sicher, dass alle beweglichen Teile vollständig zum Stillstand gekommen sind. Verhindern Sie das Auslaufen von Kraftstoff, Benzin ist entflammbar und Dämpfe sind explosiv.

- Der Flail-Mäher ist eine SCHWERE Maschine. Das Nettogewicht beträgt über 295 kg. Es wird dringend empfohlen, einen Kran zum Anheben der Einheit zu verwenden.
- Arbeiten Sie mit Partnern zusammen, um die Einheit auf das Transportfahrzeug zu heben. Verwenden Sie IMMER sichere Hebertechniken, um Rücken- oder Muskelschäden zu vermeiden! Konsultieren Sie Ihre örtliche Gesundheits- und Sicherheitsorganisation für Tipps und bewährte Verfahren zum Bewegen von schweren Maschinen.
- Verwenden Sie einen robusten Anhänger oder LKW, um die Maschine zu transportieren. Blockieren Sie die Räder und befestigen Sie die Maschine sicher mit Gurten, Ketten, Kabeln oder Seilen am Anhänger oder LKW. Stellen Sie sicher, dass der Anhänger oder LKW gemäß den gesetzlichen Bestimmungen über alle erforderlichen Beleuchtungs- und Kennzeichnungseinrichtungen verfügt.
- Sichern Sie einen Anhänger mit einer Sicherheitskette.

Es wird dringend empfohlen, für den Transport der Maschine über lange Strecken einen robusten Anhänger oder Lastwagen zu verwenden.

Vor der Operation -Verfahren

Aufladen der neuen Maschine

HINWEIS: Ihre neue Maschine könnte eine unzureichende Oberfläche haben. nach der Lieferung. Sie müssen es aufladen.

Stellen Sie sicher, dass es vollständig aufgeladen ist, bevor Sie beginnen.

Laden Sie die 48V Blei-Säure-Batterie für 6 Stunden (2A) auf.

Ladegerät) sicherstellen, dass es vollständig aufgeladen ist. Lesen Sie sorgfältig Verwandte Abschnitte in der Bedienungsanleitung oder fragen Sie Ihre lokaler Deal für Details.

Das Laden sollte in der idealen Umgebung durchgeführt werden.

Die Temperatur reicht von 0 bis 40 °C.

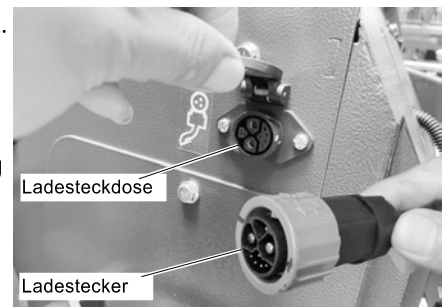

WARNUNG

Kurzschluss der Batteriekabel vermeiden. Entfernen Sie Schmuck, bevor Sie an der Batterie oder am elektrischen Startsystem arbeiten. Das Nichtbefolgen dieser Anweisungen kann zu persönlichen Verletzungen oder Sachschäden führen.

Motor

Der Viertakt-Benzinmotor läuft mit handelsüblichem Benzin (siehe Kraftstoffempfehlungen). Während der ersten 20 Betriebsstunden (Einlaufzeit) sollte der Motor nicht mit Höchstgeschwindigkeit betrieben werden. Auch nach der Einfahrphase den Motor nie mit höherer Geschwindigkeit betreiben als für die jeweilige Arbeit erforderlich.

HINWEIS : Hohe Motorleistung ist schädlich für jeden Motor und beeinflusst seine Lebensdauer erheblich.

Dies gilt insbesondere für den Leerlaufbetrieb. Jede Überdrehzahl (wenn der Motor brüllt) kann sofortige Schäden verursachen.

Kühlsystem

Der Motor ist luftgekühlt. Halten Sie daher den Grill am Rückstoßstarter sowie die Kühlrippen am Zylinder sauber und frei von angesaugtem Pflanzenabfall.

Vorbereitungsverfahren vor der Operation

Leerlaufdrehzahl

Stellen Sie immer sicher, dass die Leerlaufdrehzahl korrekt eingestellt ist. Bei niedrigen Geschwindigkeiten und mit dem Geschwindigkeitsregler. Im Leerlauf sollte der Motor ruhig laufen und ohne Leerlauf.

Luftfilter

Der Luftfilter reinigt die Luft, während sie in den Kanal eingeleitet wird. Eine Kleidung-Gedrosselter Filter reduziert die Motorleistung.

Zündsystem

Der Motor ist mit einem wartungsfreien, berührungslosen elektronischen Zündsystem ausgestattet. Wir empfehlen, die notwendigen Überprüfungen nur von einem Experten durchführen zu lassen.

Inbetriebnahme der Maschine

Bitte beachten Sie, dass die Haltbarkeit und Betriebssicherheit des Motors in hohem Maße von seiner Einfahrphase abhängen. Lassen Sie den kalten Motor immer einige Minuten aufwärmen und betreiben Sie ihn zu Beginn niemals mit voller Drehzahl. Achten Sie darauf, dass der Luftfilter regelmäßig gewartet wird und verwenden Sie sauberen Kraftstoff.

Bitte beachten Sie:

Für die ersten 20 Betriebsstunden (Einfahrphase) sollte der Motor nicht mit voller Leistung betrieben werden. Hinweis: Aus Transportgründen ist der Motor nicht mit Motoröl gefüllt! Bevor Sie den Motor zum ersten Mal betreiben, füllen Sie bitte Motoröl ein!

Für diesen Zweck stellen Sie die Maschine so ab, dass der Motor in horizontaler Position ist. Für Ölfüllmenge und -qualität siehe "Spezifikationen".

Überprüfen Sie den Ölstand nach dem Auffüllen.

Jedes Mal, wenn Sie eine Operation durchführen.

Überprüfen Sie den Motorölstand.

- Entfernen Sie den Öleinfüllstopfen.
- Ölpeilstab mit einem sauberen Tuch reinigen, erneut einsetzen, aber nicht anschrauben.
- Entfernen Sie den Peilstab und lesen Sie den Ölstand ab. Falls erforderlich, füllen Sie Motoröl bis zur Markierung "max" auf. Stellen Sie sicher, dass der Öleinfüllstopfen während des Betriebs des Motors fest in den Einfüllhals geschraubt ist.
- Überprüfen Sie, ob ausreichend Kraftstoff in den Tank gefüllt ist. Füllen Sie den Kraftstofftank nicht bis zum Überlauf. Füllen Sie stattdessen Kraftstoff bis zur oberen Markierung, um Platz für die Ausdehnung des Kraftstoffs zu lassen.

HINZUFÜGEN BENZIN

WARNUNG: Seien Sie vorsichtig, wenn sie mit Treibstoff umgehen.

- Kraftstoff ist leicht entflammbar und explosiv unter bestimmten Bedingungen!
- Nie in der Nähe von offenem Feuer, entzündbaren Funken oder heißen Motorteilen nachfüllen.
- Nicht in geschlossenen Räumen nachfüllen.
- Vor jedem Betanken den Motor ausschalten und warten, bis er abgekühlt ist.
- Rauchen Sie während des Befüllens nicht und halten Sie sich von offenen Feuerquellen und Funken fern.
- Verschütten Sie kein Kraftstoff, verwenden Sie eine geeignete Füllvorrichtung. Wenn Kraftstoff auf den Boden verschüttet wird, stellen Sie sicher, dass der Bereich absolut trocken ist und die Dämpfe verdunstet sind, bevor Sie den Motor starten.

Vorbereitungsverfahren vor der Operation

HINWEIS: Bevor Sie den Kraftstofftank füllen, entfernen und entsorgen Sie den im Tank befindlichen Schmutzstopfen. Füllen Sie den Kraftstofftank auf. Verwenden Sie frisches, sauberes, normales bleifreies Benzin mit mindestens 87 Oktan. Mischen Sie kein Öl mit Benzin. Kaufen Sie Kraftstoff in Mengen, die innerhalb von 30 Tagen verbraucht werden können, um die Frische des Kraftstoffs zu gewährleisten.



WARNUNG: Erfahrungen zeigen, dass Kraftstoffe mit Alkoholzusatz (wie Gasohol oder solche auf Ethanol- oder Methanolbasis) Feuchtigkeit anziehen können, was zur Trennung und Bildung von Säuren während der Lagerung führt. Säurehaltiger Kraftstoff kann das Kraftstoffsystem eines Motors während der Lagerung beschädigen. Um Motorenprobleme zu vermeiden, sollte das Kraftstoffsystem vor einer Lagerung von 30 Tagen oder länger entleert werden. Den Kraftstofftank entleeren, den Motor starten und laufen lassen, bis die Kraftstoffleitungen und der Vergaser leer sind. Verwenden Sie in der nächsten Saison frischen Kraftstoff. Weitere Informationen finden Sie in den Lagerungsanweisungen. Verwenden Sie niemals Motor- oder Vergaserreinigungsprodukte im Kraftstofftank, da dies zu dauerhaften Schäden führen kann.



VORSICHT: Füllen Sie den Tank bis zum unteren Rand des Einfüllstutzens. Nicht überfüllen. Wischen Sie verschüttetes Öl oder Benzin ab. Lagern,

Betriebsablauf

Zentrales Informationsdisplay

Einige Nachrichten und der Einheitsstatus werden auf einem speziellen Gerät angezeigt. LCD Bildschirm, der dem Bediener einige grundlegende Parameter mitteilt. Meter der Einheit wie Spannung, Leistungspegel, Akku simulierte Arbeitsstunden und Alarmcode, etc.

Hinweis: Wenn der Zündschlüssel in die "EIN" -Position gedreht wird, sollte der Motor gestartet werden. Einige Sekunden vor dem Betriebseinheit, die Batteriespannung tage werden in dem Bereich angezeigt, wo normalerweise die Stunden angezeigt werden. angezeigt.



Die Maschine starten

● Überprüfen Sie, ob sich alle Wachen in der richtigen Position befinden.

WARNUNG: Starten Sie den Motor nicht in geschlossenen Räumen. Auspuffgase enthalten Kohlenmonoxid das giftig wirkt wenn eingeatmet.



1 Schalten Sie den Konsolenschlüsselschalter ein und stellen Sie sicher, dass der Pilzkopfknopf entriegelt ist.

2 Öffnen Sie den Kraftstoffhahn und drehen Sie dann den Motorabschalterschalter in die Position "ON".

3 A: Kalter Motor: Ziehen Sie den Ring "A" heraus, um den Gashebel einzustellen. in den "CHOKE"-Modus schalten. Drücken Sie dann den Ring nach innen, nachdem der Motor gestartet wurde.

Laufen.

B: Wenn der Motor warm ist oder bei heißem Wetter, bewege dich. Geschwindigkeitsregelhebel auf Position 1/3 einstellen.

4 Ziehen Sie den Startseilzug am Griff, bis Sie den Anlasser spüren. Kupplung einkuppeln. Dann kräftig und schnell ziehen, um zu starten.

Motor. Lassen Sie das Seil nach dem Start langsam zurückgleiten. Lassen Sie es nicht schnappen.

5 Wenn die Maschine mit einem elektrischen Startschalter ausgestattet ist, stellen Sie sicher, dass der "Halten zum Betrieb" Hebel gemietet zuerst und dann drücken Sie den Schalterknopf nach unten und halten Sie ihn gedrückt, bis der Motor startet (Startzeit darf 3 Sekunden nicht überschreiten), und dann die Taste loslassen.



Betriebsverfahren fortgesetzt

6 Wenn das Starten fehlschlägt, schalten Sie das elektrische System aus und wiederholen Sie dann Schritt 4 oder 5. Das Intervall. Jeder Start dauert mindestens 15 Sekunden.

WARNUNG: Um den Motor zu starten, muss der Bediener rechts von der Maschine stehen. Maschine darf den Betätigungshebel am Lenker nicht halten und sollte zum Starten ziehen. Hängen Sie das Seil nach rechts aus. Halten Sie sich von der Gefahrenzone fern. Vorsicht bei heißen Motorteilen.

Die Auspuff- und anderen Motorteile werden sehr heiß, wenn der Motor läuft und sofort nach dem Abstellen. Halten Sie einen ausreichenden Abstand von heißen Oberflächen ein und halten Sie Kinder vom laufenden Motor fern.

VORSICHT: Wenn Sie den Motorstartknopf ziehen, um den Motor zu starten, halten Sie bitte den Betrieb an und überprüfen Sie die Ursachen, falls der Motor nach wiederholtem Startvorgang nicht innerhalb von 30 Sekunden startet. Siehe Fehlersuche.

TIPPS: Der Motor kann nicht gestartet werden, wenn die Batterien keine Energie haben. Überprüfen und stellen Sie sicher, dass die Batterie ausreichend Leistung hat, bevor Sie den Motor starten.

Das Aufwärmen des Motors

1 Stellen Sie den Geschwindigkeitsregler auf Leerlaufposition ein und lassen Sie den Motor mit Leerlaufgeschwindigkeit für etwa 1/2 Minute laufen.

2 Bewegen Sie den Drosselsteuerhebel vollständig in die STOP-Position und schalten Sie dann den Motorschalter aus.

WARNUNG: Um den Motor auszuschalten, stellen Sie den Steuerhebel nicht in die CHOKE-Position - Brandgefahr!

3 Schließen Sie den Kraftstoffhahn.

Notfall Stopp-Taste

Im Notfall drücken Sie den Knopf mit dem Pilzkopf, um den Motor und die Spur sofort abzuschalten.

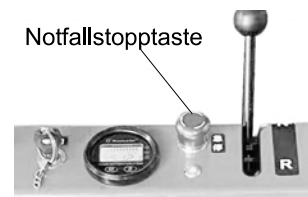

Gefahrenzone

Vorsicht! Schmutz und Steine können aufwirbeln während Mähen. Menschen und Tiere müssen sich fernhalten. Dieser Bereich. Achten Sie auf Fahrzeuge, Fensterscheiben, und andere Gegenstände, um Schäden zu vermeiden.

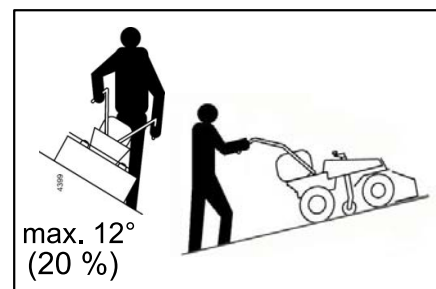
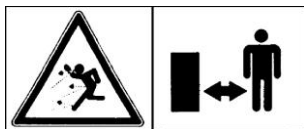



Nur auf Hängen mit einer maximalen Neigung von 12 ° arbeiten.

WARNUNG: Halten Sie sich während des Starts und Betriebs der Flail Mähmaschine aus der Gefahrenzone fern. Überprüfen Sie die unmittelbare Umgebung auf fremde Gegenstände und insbesondere auf Kinder und Tiere!

Regulierung der Motordrehzahl

Der Motor-Drosselsteuerhebel am rechten Lenker ermöglicht eine stufenlose Einstellung der Motordrehzahl

Das Symbol "  " steht für langsam, und das Symbol "  " steht für schnell.

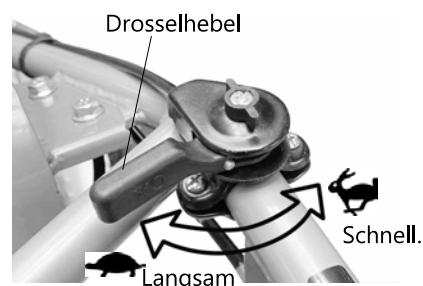

Betriebsverfahren fortgesetzt

Fahrt, Mähen, Rotor und Gehweg

- Der Mährotor und der Gehweg werden angetrieben durch unterschiedliche Systeme.
 - Um den Rotor einzuschalten, drücken Sie den "Hold-To-Run" und weiterhin festhalten, zuerst halten und dann den Rotor schieben Kupplungshebel bis zum Ende des gesamten Hubs nach vorne drücken und dann kann es automatisch verriegelt werden.
 - Um die Gehstrecke einzuschalten, halten Sie weiterhin die Taste gedrückt. Zum Ausführen des Hebels zusammen mit dem linken Griff, und dann schalten Sie zunächst den Fahrgeschwindigkeitshebel auf Neutralstellung und dann zur gewünschten Vorwärtsgeschwindigkeit positionieren, also jetzt Der Fliail-Rasenmäher wird vorwärts gehen.
 - Um den Mährotor auszuschalten, lösen Sie den "Hold-To-Run"-Hebel und der Kupplungshebel springt automatisch in die Ausgangsposition zurück. Gleichzeitig stoppt das Gerät auch das Laufen.
- Hinweis: Stellen Sie den Schlegelmäher nur ab, wenn alle Antriebe ausgeschaltet und der Schalter ausgeschaltet ist (siehe Kapitel "Lagerung"), um Kupplungsprobleme zu vermeiden.
- Neue Riemen haben eine Einfahrphase und müssen nach 15 Stunden Benutzung überprüft werden. Einstellungen des Riemenkupplungskabels bei Bedarf anpassen. (Details finden Sie im Kapitel "Wartung").

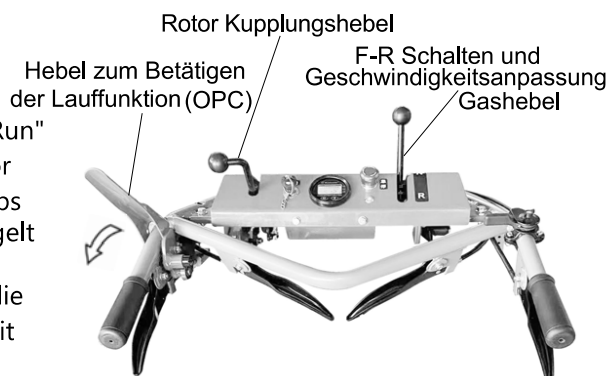

Manuelle Rasenmähen

- 1 Starten Sie den Motor wie in "Motor starten" beschrieben.
 - 2 Tragen Sie individuelle Gehörschutzstöpsel und feste Schuhe.
- Drücken Sie den "Depress Hold - To - Run" Hebel und halten Sie ihn zusammen mit dem Lenker zuerst mit der linken Hand fest, und schieben Sie dann den Rotorkupplungshebel bis zum Ende des gesamten Hubs nach vorne, bis der Hebel einrastet.
 - Stellen Sie sicher, dass Sie den Fahrhebel in die Leerlaufposition wechseln.
 - Stellen Sie sicher, dass der Gashebel auf maximale Geschwindigkeit eingestellt ist.
 - Langsam schieben Sie den Fahrgeschwindigkeitsregler mit der rechten Hand nach vorne in die gewünschte Bodengeschwindigkeitsposition und halten dann beide Lenker fest, um das Gras zu schneiden.
 - Um sich verschiedenen Situationen anzupassen, halten Sie den "Hold-To-Run"-Hebel zusammen mit dem linken Griff und ziehen Sie langsam den Antriebsgeschwindigkeitsregler auf die gewünschte Bodengeschwindigkeit. Bewegen Sie den Antriebsgeschwindigkeitsregler nach hinten für niedrige Geschwindigkeit und nach vorne für hohe Geschwindigkeit.

WARNUNG: Schalten Sie den Motor aus und trennen Sie den Zündkerzenstecker ab, wenn während des Betriebs eine Reinigung erforderlich ist.

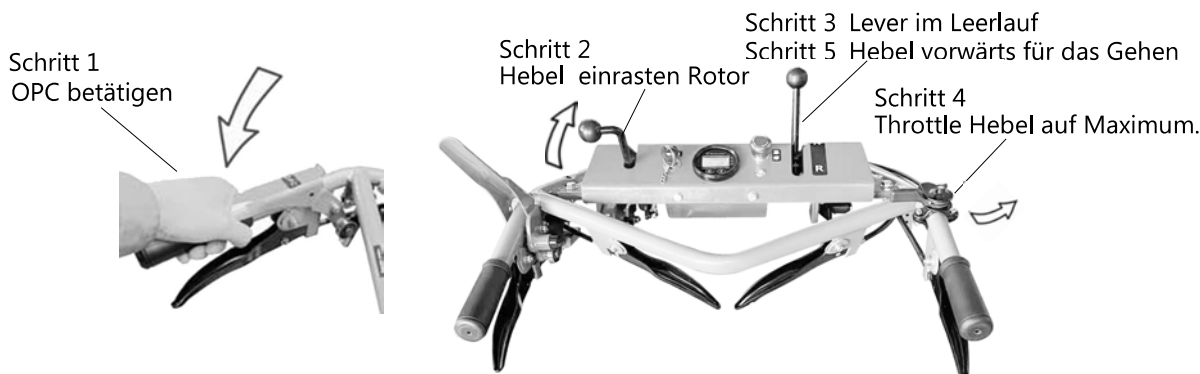

Rückwärtsfahren

WARNUNG! Nicht mähen während des Rückwärtsfahrens. Das Rückwärtsfahren erfolgt wie folgt:

- Stellen Sie den Gashebel auf Minimum.
- Ziehen Sie den Fahrgeschwindigkeitsregler nach hinten in die Neutralstellung und warten Sie, bis das Fahrzeug zum Stillstand gekommen ist.
- Loslassen Sie den Haltemechanismus, um den Rotor anzuhalten.
- Drücken Sie den Halten-Schalter nach unten und halten Sie ihn zusammen mit dem Lenker fest.
- Ziehen Sie den Fahrgeschwindigkeitsregler aus der Neutralposition und bewegen Sie ihn langsam nach hinten, um die gewünschte Rückwärtsgeschwindigkeit einzustellen.
- Stellen Sie den Gashebel auf Maximum ein.
- Achten Sie auf sich und schauen Sie immer hinter sich, um eine sichere Bewegung zu gewährleisten und sicherzustellen, dass keine Personen, Haustiere oder Hindernisse vorhanden sind.

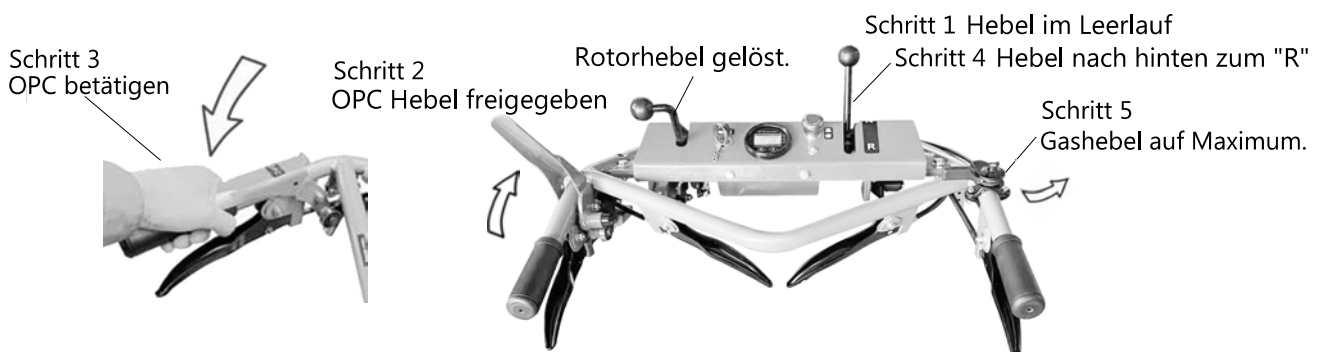

Maschine stoppen

- Schalten Sie den Fahrgeschwindigkeitsregler in die Neutralstellung (Stopp) zurück.
- Lassen Sie den Betriebshebel los, um alle Steuerhebel zurückzusetzen und den Mäher anzuhalten.
- Drehen Sie den Gashebel nach links, um die Motordrehzahl auf ein Minimum (Leerlaufdrehzahl) zu verringern.
- Schalten Sie den Motor aus, um ihn anzuhalten.
- Schalten Sie den Geräteschlüsselschalter aus und entfernen Sie den Schalterschlüssel.

Maschine drehen

- Heben Sie die Hebel unter beiden Seitenlenkstangen an. Umkehrung. Sie können einen Hebel weiterhin halten, um zu steuern. Steuern Sie die Spur, indem Sie den linken oder rechten Abzweig durch die Batterie nehmen. Leistung, wenn der Motor ausgeschaltet ist.
- Während des Betriebs den linken Lenkhebel nach links anheben Drehen oder heben Sie den rechten Blinkerhebel für Rechtsabbiegen.

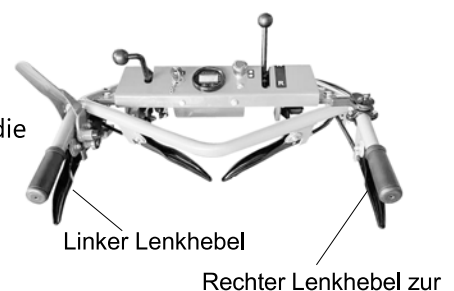

Das Aufladen des Rasenmähers

- Wenn die Batterieleistung schwach ist, zeigt der Leistungshebelindikator das an. wird blinken, was bedeutet, dass die Einheit aufgeladen werden muss.
- Das Aufladen sollte in der idealen Umgebungstemperatur durchgeführt werden. Temperatur von 0 bis 40 ° C.
- Stellen Sie sicher, dass der Zündschlüssel in der Aus-Position ist.
- Stecken Sie den runden Stecker des Ladegeräts in die Buchse auf der Maschine. Wie gezeigt. HINWEIS: Es passt nur auf eine Weise.
- Stecken Sie das Ladegerät in eine Standard-Steckdose. Die rote Lampe Auf dem Batterieladegerät leuchtet eine Anzeige auf, die auf eine Verbindung hinweist zwischen der Batterie und dem Ladegerät.

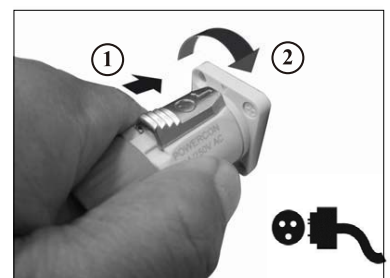

Betriebsverfahren fortgesetzt

HINWEIS: Das vollständige Aufladen dauert ungefähr sechs (6) Stunden. Wenn die Batterie mit einem 2A-Ladegerät vollständig aufgeladen ist, wechselt das rote Licht am Ladegerät auf grün.

Laden Sie den Akku vollständig auf, nachdem er vollständig entladen wurde. Wir empfehlen das Aufladen während der Nebenzeit.

Stunden. Dies ist wichtig, um die maximale Leistung des Mähers aufrechtzuerhalten.

Verlängern Sie die nutzbare Lebensdauer der Batterie. Jeder Ladezyklus wird gezählt, wenn die Batterie aufgeladen wird. Um eine optimale Lebensdauer zu erreichen, sollte die Batterie überwiegend genutzt werden (Leistung erschöpft) vor dem Aufladen.

Trennen Sie das Ladegerät

Denken Sie daran, den Ladestecker gemäß folgender Reihenfolge vom Gerät zu trennen:

1. Ziehen Sie den Stecker des Ladegeräts aus der Steckdose.
2. Drehen Sie den Stecker gegen den Uhrzeigersinn und ziehen Sie dann den Stecker aus der Steckdose, um das Ladegerät von der Maschine zu trennen.
3. Stellen Sie das Ladegerät an einem sicheren Ort ab und vermeiden Sie, dass Kinder es berühren.

Achtung!

Immer das Ladegerät von der Stromquelle trennen (WAND)

STECKDOSE ZUERST AUSSTECKEN UND DANN DEN RUNDEN LADESTECKER VOM GERÄT ABZIEHEN. WENN SIE DEN RUNDEN LADESTECKER ZUERST ENTFERNEN, DER FREIGELEGENE STECKER KÖNNTE UNBEABSICHTIGT DURCH FERNGEMATERIAL KURZGESCHLOSSEN WERDEN, WAS EINEN BRAND VERURSACHEN KÖNNTE.

Service und Einstellung

Einstellen der Schnitthöhe

Die Schnitthöhe wird durch Drehen des Kurbelgriffs verändert.

- Drehen Sie den Kurbelgriff im Uhrzeigersinn, um zu verringern. der Roto für niedriges Schneiden.
- Drehen Sie den Kurbelgriff gegen den Uhrzeigersinn, um zu erhöhen. Der Roto für hohe Schnittgüte.

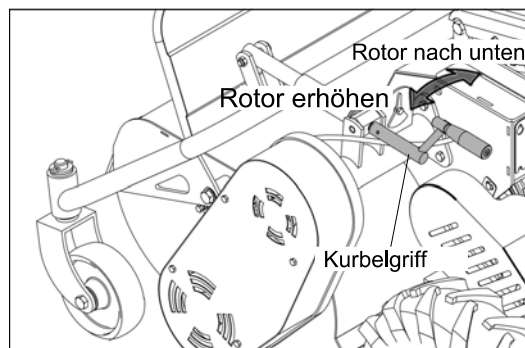

Lenker

Einstellen der Lenkerhöhe

- Drücken Sie den Fahrgeschwindigkeitshebel nach vorne, um die Gehgeschwindigkeit auf das Minimum (Anhalten) einzustellen. Lassen Sie den OPC-Hebel los, um alle Steuerhebel zurückzusetzen und den Mäher anzuhalten.
- Heben Sie den rechten Hebel (Griffstangenvertikalverstellung) unter dem Querholm an, um den Lenker auf die gewünschte Höhe einzustellen.
- Höhe einstellen und anschließend den Verstellhebel loslassen, um die Höhe zu fixieren.

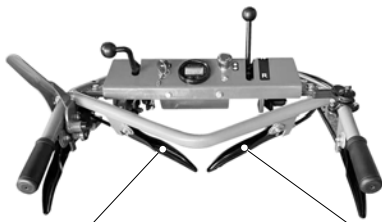

Griffstangen-Seitenverstellung Griffstangen-Höheneinstellung

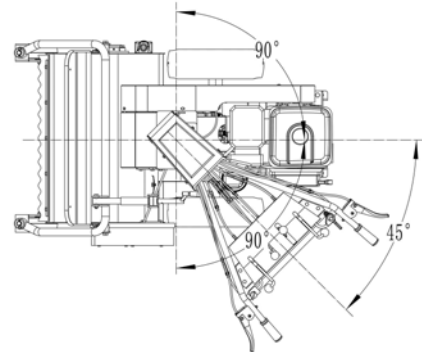

Einstellen der Lenkerposition.

Beim Mähen von Unkraut unter niedrigen Sträuchern und Obstbäumen kann der Lenker seitlich gedreht werden, um dem Bediener keine Unannehmlichkeiten zu bereiten.

- Schieben Sie den Fahrhebel nach vorne, um die Gehgeschwindigkeit auf das Minimum (Stop) einzustellen.
- Lassen Sie den OPC-Hebel los, um alle Steuerhebel zurückzusetzen und den Mäher anzuhalten.
- Heben Sie den linken Hebel (Griffstange seitliche Einstellung) unter dem Querholm an, um den Lenker in die gewünschte seitliche Position einzustellen. Lassen Sie dann den Einstellhebel los, um die Position zu verriegeln.

Motor

Geschwindigkeitsregelung

Ihre Motordrehzahl wurde ab Werk voreingestellt. Versuchen Sie nicht, die Motordrehzahl zu erhöhen, da dies zu persönlichen Verletzungen führen kann.

Geräte zur Steuerung der Motordrehzahl müssen korrekt eingestellt werden, um den Start, Betrieb und die abschaltung zu ermöglichen.

Die Maschine mit der richtigen Geschwindigkeit betreiben. Wenn Sie der Meinung sind, dass die Maschine zu schnell oder zu langsam läuft, bringen Sie Ihren Kehrmaschine zur autorisierten Servicezentrale oder zum örtlichen Händler zur Reparatur und Anpassung.

Carburetor-Einstellungen

Der Vergaser wurde ab Werk voreingestellt und eine Nachjustierung sollte nicht erforderlich sein.

Jedoch können geringfügige Anpassungen erforderlich sein, um Unterschiede in Kraftstoff, Temperatur, Höhe oder Last auszugleichen.

Der Luftfilter muss beim Betrieb des Motors am Vergaser montiert werden.

Die beste Vergasereinstellung wird erreicht, wenn der Kraftstofftank zu 1/4 gefüllt ist. Siehe die Anpassung.

Abschnitt Ihrer Motoranleitung für weitere Anweisungen. Für diese Einstellung: Kontaktieren Sie Ihren örtlichen Händler.

! Neben der Einhaltung der Betriebsanweisungen für den Kehrmaschine ist es auch wichtig, die folgenden Wartungsanweisungen zu beachten.



Warnung: Führen Sie Wartungsarbeiten nur bei ausgeschaltetem Motor durch. Um ein versehentliches Starten während der Arbeit an den Rotationsbürsten oder am Motor zu verhindern, entfernen Sie immer den

Wartungsverfahren

Dieser Abschnitt umfasst zwei allgemeine Arten von Wartung: 1. Präventive Wartung und 2. Allgemeiner Service. Der erste bezieht sich auf regelmäßig geplante routinemäßige Pflege des Schlegelmähers, wie Reinigung und Schmierung. Der zweite gibt Informationen zu gängigen Verfahren, wie dem Wechseln von Schlegeln und Einstellen des Antriebsriemens, die bei Bedarf durchgeführt werden sollen.

Durch Befolgen des Inspektionsplans unten VOR und NACH jeder Verwendung des Schlegelmähers können geeignete Maßnahmen ergriffen werden, um die Lebensdauer der Maschine zu verlängern und teure Reparaturen sowie unnötige Ausfallzeiten zu reduzieren.



Alle Dienstleistungen sollten von geschulten Technikern

A. Inspektionsplan

Die folgende Liste zielt darauf ab, einige grundlegende Richtlinien für eine detaillierte Inspektion VOR und NACH jedem Gebrauch zu bieten. Bestimmte Überprüfungen erfordern möglicherweise eine Demontage, z. B. das Entfernen des Antriebsschutzes, um durchgeführt werden zu können. Je nach Umgebungsbedingungen und Häufigkeit der Nutzung können weitere Inspektionspunkte für jede Maschine hinzugefügt werden.

Item (German translation: Artikel)	Ja	No
Ist das Motorenöl auf die empfohlenen Pegelstände gefüllt? Konsultieren Sie bitte das Handbuch des Motorenherstellers.		
Ist der Motorluftfilter ordnungsgemäß angebracht und sauber? Konsultieren Sie das Handbuch des Motorenherstellers.		
Ist das Kupplungskabel ordnungsgemäß befestigt? Beachten Sie auf Seite 10 die Anleitung zum Einrichten des Power Rechens für weitere Informationen.		
Ist das Kupplungskabel abgenutzt oder sichtbar beschädigt? Bei Bedarf austauschen.		
Ist die Antriebsriemenspannung richtig eingestellt? Siehe Kapitel 16 "Austausch des Antriebsriemens und der Riemenscheibe" für weitere Details.		
Zeigt der Antriebsriemen Anzeichen von Abnutzung? Ersetzen Sie ihn bei Bedarf.		
Sind alle Schlegel in gutem Zustand? Sind einige Schlegel bis auf eine Mindestlänge von 3"/7,6 cm abgenutzt? Wenn ja, wurden sie ersetzt?		
Sind die Federclips, die die Schlegel und Wellenachse sichern, in gutem Zustand? Wenn ja, stellen Sie sicher, dass die Kettenräder vor weiterer Verwendung ersetzt werden, da ein abgenutztes Kettenrad zu Kettenrutschen und anderen mechanischen Problemen führen kann, die ernsthafte Schäden auf der Baustelle verursachen können und dem Bediener körperlichen Schaden zufügen können.		
Ist die Kutsche sicher befestigt und frei von jeglichen Trümmern? Länger anhaltende Trümmer können zu vorzeitigem Verschleiß der Maschine führen und die Leistungsdauer verkürzen.		
Sind die Sicherheitswarnhinweise und anderen Aufkleber deutlich erkennbar und lesbar? Wenn nicht, stellen Sie sicher, dass frische Aufkleber vor der Verwendung zur Sicherheit der Bediener erneut aufgetragen werden.		
Ist der Rahmen und der Griff in gutem Zustand ohne sichtbare Beschädigungen oder Rost? Wenn nicht, kontaktieren Sie Ihren örtlichen autorisierten Händler, um die Maschine vor weiterem Gebrauch zu ersetzen.		
Zeigt der zentrale Informationsbildschirm den Warnungscode an? Ist die Spannung normal? Muss es entsprechend der verbleibenden Leistung separat aufgeladen werden?		

B. Vorbeugende Wartungsverfahren

Das Einhalten eines regelmäßigen Reinigungs- und Schmierplans sowie das Durchführen von vorbeugenden Wartungsmaßnahmen verlängert die Lebensdauer des SCHLEPPER-MÄHERS. Die folgenden Richtlinien sollen bei der Einrichtung einer regelmäßigen Wartungsroutine für den Schlegelmäher helfen.

Wartungsverfahren fortgesetzt

1. Reinigung des Schlegelmähers

- i. Nach jeder Benutzung sollte insbesondere der Schlegelmäher, einschließlich der Schlägel und Rotormontage, gereinigt und von Schmutz oder Ablagerungen befreit werden, die sich im Gerät festgesetzt haben könnten.
- ii. Wenn Sie ein Hochdruckreinigungsgerät verwenden, um das Gerät zu reinigen, sollte der Reiniger zugelassen sein. VERWENDEN SIE KEINE MASCHINE MIT EINER HÖHEREN BEWERTUNG ALS 1000 PSI.
- iii. Achten Sie darauf, keine Warnaufkleber und -etiketten sowie den Antriebsriemen, die Lager und den Motor zu beschädigen. Beschränken Sie das direkte Sprühen auf diese Gegenstände, um ihre Abnutzung zu verhindern.

2. Schmierplan

Eine regelmäßige Planung der Schmierung der Räder, Schlegel und Rotoreinheit sowie der Verbindungsstellen im Fahrwerk ist unerlässlich für eine reibungslose Leistung und eine längere Lebensdauer der Geräte. Der folgende Zeitplan ist ein empfohlener Leitfaden zur Schmierung Ihres FLAIL MÄHERS. Der Zeitplan sollte je nach Umgebungsbedingungen und Häufigkeit der Nutzung angepasst werden.



Techniker sollten alle Handbücher bezüglich der zu wartenden Maschine lesen und gründlich verstehen. Führen Sie KEINE Service- und Wartungsarbeiten durch, bis ALLE Fragen und Bedenken geklärt sind. Bitte kontaktieren Sie Ihren örtlichen autorisierten Händler für technischen



Stellen Sie IMMER sicher, dass alle örtlichen Vorschriften und Satzungen eingehalten werden, bevor Sie Wartungs- oder Instandhaltungsverfahren

Gegenstand	Empfohlenes Schmiermittel	Jede 20 Stunden	Alle 60 Stunden	Wie gewünscht	Nach jedem Hochdruckreinigen	Speicherung
Motor	Beachten sie das handbuch für den motor			✓		
Schnitt Höhenverstellung Hebel	Allzweck-Sprühöl	✓		✓		
Räder	Lithiumbasiertes Fett		✓	✓	✓	✓
Faltbare Griffbefestigungskits	Allgemeines Spray-Schmiermittel	✓		✓	✓	✓
Schlegel und Rotor	Allzweck-Spray Schmiermittel			✓	✓	✓
Verbindung	Allzweck-Sprühöl	✓		✓	✓	✓
Schmiernippel	Allgemeiner Sprüh-Schmierstoff			✓	✓	✓

C. Allgemeine Serviceverfahren

Die folgenden sind allgemeine Richtlinien für die Wartung von gängigen Verschleißkomponenten am Schlegelmäher. ALLE WARTUNGS- UND SERVICEARBEITEN MÜSSEN VON EINEM GESCHULTEN UND ERFAHRENEN TECHNIKER DURCHFÜHRT WERDEN. Stellen Sie sicher, dass der Arbeitsbereich vor Beginn jeglicher Wartungs- oder Servicearbeiten sauber und frei von Schmutz ist. Kleine Partikel können in wichtigen Komponenten eingeschlossen werden, was zu ernsthaften Schäden an der Maschine führen und schwere körperliche Verletzungen beim Bediener oder Techniker verursachen kann.

Vor der Durchführung jeglicher Wartungs- und Serviceverfahren konsultieren Sie bitte diese allgemeinen Sicherheitsverfahren für eine sichere Arbeitsumgebung.

Wartungsverfahren fortgesetzt

1. Stellen Sie sicher, dass sowohl der Motor als auch der Mulcher vor jeglicher Wartungs- oder Instandhaltungsarbeit abgekühlt sind.
2. Überprüfen Sie, dass der Arbeitsbereich sauber und frei von Schmutz, Stolper- oder Brandgefahren sowie anderen potenziellen Gefahrenquellen ist.
3. Tragen Sie immer geeignete Sicherheitskleidung und -ausrüstung für die Arbeit. Dazu können Augen- und Gehörschutz, Handschuhe, Staubmaske und andere Gegenstände gehören, die für die Arbeit und die Anforderungen des Arbeitsplatzes angemessen sind.
4. Stellen Sie sicher, dass der Techniker lose Haare, Kleidung und andere potenzielle Gefahren und Hindernisse zurückgebunden oder entfernt hat.
5. Ziehen Sie die Zündkerze ab.



Verwenden Sie WEIBANG-Marken-Ersatzteile für Kompatibilität und optimale Leistung. Die Verwendung anderer Teile vor Absprache mit Ihrem örtlichen autorisierten Händler führt zum Erlöschen aller hierin

Maschine

Wartung der Schlegelmesser

Schlegel sind ein normaler Verschleißgegenstand. Es gibt zwei Verfahren, die bei der Wartung von Schlegeln angewendet werden:

- a. Wenn die Schneidkanten der Schlägel durch den Gebrauch abgestumpft sind (siehe Abbildung 2), drehen Sie die Schlägel -Komponenten, um die Mittellinie für neue Klingen auszurichten, und setzen Sie sie dann am Schlägelpivot wieder zusammen.
- b. Ersetzen Sie die Schlägel, wenn sie die Verschleißgrenzwerte auf Abbildung 2 erreicht haben. Bitte wenden Sie sich an Ihren örtlichen Händler für weitere Informationen.

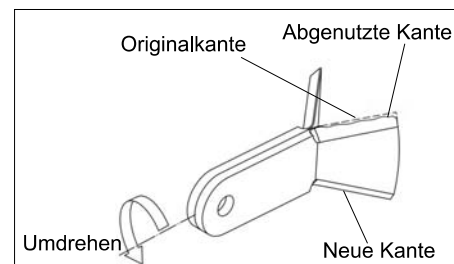

Abbildung

Für weitere Details kontaktieren Sie bitte Ihren örtlichen Händler

Ändern Sie die Klingenkompontenten.

VORSICHT: Bevor Sie Einstellungen ändern oder Wartungsarbeiten durchführen:

1. Lassen Sie alle Steuerhebel los und schalten Sie den Motor aus, um den Kehrmaschine anzuhalten.
2. Stellen Sie sicher, dass alle beweglichen Teile vollständig zum Stillstand gekommen sind.
3. Trennen Sie das Kabel von der Zündkerze ab und legen Sie es so ab, dass es keinen Kontakt mit der Kerze hat.
4. Stellen Sie sicher, dass alle Muttern, Bolzen und Schrauben fest angezogen sind und das Gerät in einem sicheren Zustand ist.
5. Lassen Sie den Mäher abkühlen, bevor Sie ihn in einem geschlossenen Bereich verwenden.
6. Um das Risiko von Bränden zu vermeiden, halten Sie das Motorgehäuse und die Lüftungsöffnungen frei von Gras, Blättern, Öl oder Fett.
7. Ersetzen Sie abgenutzte oder beschädigte Teile aus Sicherheitsgründen.

Tragen Sie Sicherheitshandschuhe, um die Klingenkompontenten anzubringen/zu entfernen. Gefahr des Quetschens.

- Schieben Sie den Antriebsgeschwindigkeitshebel nach vorne, um die Gehgeschwindigkeit auf "min" (Stop) einzustellen.
- Lassen Sie den OPC-Hebel los, um alle Steuerhebel zurückzusetzen und den Mäher anzuhalten.
- Stellen Sie sicher, dass alle beweglichen Teile vollständig zum Stillstand gekommen sind.
- Trennen Sie das Kabel von der Zündkerze und legen Sie es so ab, dass es keinen Kontakt mit der Kerze haben kann.

1 Drücken Sie die Lenkstange nach unten, um den Maschinenkopf anzuheben.

2 Freigabe eines Verriegelungsstifts und Herausziehen der Stütze Stange auf das Maximum verlängern und erneut verriegeln.

Hilfe eines Assistenten.

3 Lösen Sie die Befestigungsschraube, um das übertragene Blatt zu entfernen.

4 Installieren Sie Originalklingenkomponenten und alle Befestigungselemente.

Ziehen Sie die Sicherungsmutter fest und stellen Sie sicher, dass die Schlegelmesser sich drehen können frei.

5 Lösen Sie den Verriegelungsstift der Stützstange.

Hilfe eines Assistenten suchen und dann den Maschinenkopf senken den Boden kontaktieren.

6 Führen Sie den Verriegelungsstift ein, um die Stützstange wieder zu verriegeln.

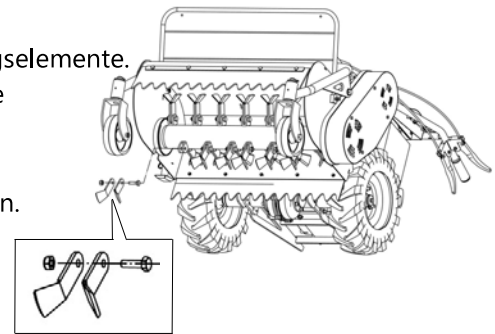

● Verbinden Sie das Kabel mit der Zündkerze erneut.

V-Riemen

Der Balkenmäher ist mit 4 Riemen ausgestattet, wie folgt:

1. Hauptriemen (2 Stück), der den Motor mit dem Drehpunkt verbindet;
2. Generatorriemen (1 Stück), der den Drehpunkt und den Generator verbindet;
3. Rotorantriebsriemen (2 Stück), der den Drehpunkt mit dem Schlegelrotor verbindet.

Inspektieren Sie den Zustand der Keilriemen (5 Stück) mindestens einmal pro Jahr.

- Entfernen Sie die Riemenabdeckung.
- Ersetzen Sie die Keilriemen, wenn sie abgenutzt sind.

! Verwenden Sie nur original lokale Händler V-Riemen

Falls der Antriebsriemen und die Riemenscheibe ausgetauscht werden müssen, wenden Sie sich bitte an Ihren örtlichen Händler für weitere Informationen.

Kabel

Um eine einwandfreie Funktion der V-Riemenkupplung zu gewährleisten, muss der Kupplungshebel auf eine ausgekuppelte Position ohne Spiel eingestellt werden, d.h. der Antrieb des Schlegelrotors muss zum Stillstand kommen.

Wenn das Kupplungsspiel weiter eingestellt werden muss, stellen Sie es ein. die Kabel-Einstellschraube.

Benutzer können die Kabel, die den Rotor verbinden, fein einstellen. Kupplungshebel und der Gangkupplungshebel.

- Entsperrn Sie die Sicherungsmutter.
- Stellen Sie die Einstellschraube so ein, dass der Hebel spielfrei ist, wenn die Einheit stoppt.
- Ziehen Sie die Sicherungsmutter nach.

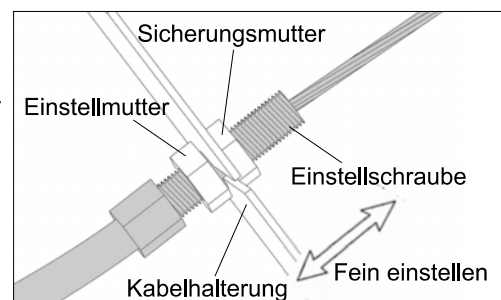

Rad

Tragen Sie jedes Mal, wenn die Maschine mit einem Hochdruckreiniger gereinigt wird oder mindestens einmal pro Jahr, bio-lubrizierendes Fett auf die Radwelle um die Nabe auf.

Lenkrolle Spindle

Tragen Sie jedes Mal, wenn die Maschine mit einem Hochdruckreiniger gereinigt wird oder zumindest einmal pro Jahr, biologisches Schmierfett auf die Spindel im Bereich der Schwenknabe auf.

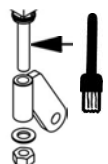

Wartungsverfahren fortgesetzt

Sicherheitskreislauf

Überprüfen Sie jedes Mal, wenn Sie die Maschine in Betrieb nehmen oder warten, die Funktion des Sicherheitskreises.

- 1 Wenn der Motor-Aus-Schalter auf "AUS" (Markierung) steht, muss der Motor stehenbleiben.
- 2 Wenn der Motor-Aus-Schalter nicht auf "EIN" steht, kann der Motor möglicherweise nicht gestartet werden!
- 3 Überprüfen Sie das elektrische Kabel und die Verbindungen auf ihren Zustand, ersetzen Sie sie bei Bedarf.

Motor

Überprüfen Sie den Ölstand des Motors.

Vor jeder Operation und nach 5 Betriebsstunden!

- Nur bei ausgeschaltetem Motor und in horizontaler Position.
- Reinigen Sie den Öleinfüllstutzen und dessen unmittelbare Umgebung.
- Entfernen Sie den Öleinfüllstopfen, reinigen Sie den Messstab mit einem sauberen Lappen und stecken Sie ihn wieder vollständig ein - schrauben Sie ihn nicht ein.
- Entfernen Sie den Ölmesstab und prüfen Sie den Ölstand.
- Füllen Sie das Öl nach, wenn der Ölstand unter der unteren Markierung des Messstabs liegt. Füllen Sie das Motoröl (siehe "Spezifikationen") bis zur oberen Markierung auf dem Messstab nach.

Wechseln Sie das Motoröl.

Zum ersten Mal nach 5 Betriebsstunden, danach alle 50 Betriebsstunden oder jährlich (je nachdem, was zuerst eintritt). Bei hoher Belastung oder bei hohen Temperaturen sollte das Öl bereits nach 25 Betriebsstunden gewechselt werden.

- Entfernen Sie die Ablauf- und Füllschraube.
- Entleeren Sie dann das Öl in einen geeigneten Behälter.

Wir empfehlen, das Benzin über den Einfüllstutzen in einen Kraftstoffkanister abzulassen, bevor das Öl abgelassen wird. Alternativ können Sie eine Saugpumpe verwenden, um das Öl aus der Maschine abzupumpen.

- Entsorgen Sie das Altöl ordnungsgemäß!
- Füllen Sie frisches Motoröl ein. Für Füllmenge und Qualität des Öls siehe Spezifikationen. Verwenden Sie bei Möglichkeit einen Trichter oder ein ähnliches Gerät zum Einfüllen des Öls. Öl nur wechseln, solange der Motor noch warm, aber nicht heiß ist. Gefahr von Verbrennungen.

Luftfilter

Reinigen Sie die Staubablagerungen in der Sammelschale, wenn sich der Staub ansammelt. Die rote Linie. Reinigen Sie den Luftfiltereinsatz in 3-monatlichen Abständen, aber nicht später als 25 Betriebsstunden (früher unter sehr staubigen Bedingungen)

Um dies zu tun, gehen Sie wie folgt vor:

- Reinigen Sie den Luftfilter und den umliegenden Bereich.
- Entfernen Sie die Filterabdeckung.
- Entfernen Sie die Papierpatrone.
- Klopfen Sie die Patrone gegen eine glatte Oberfläche oder blasen Sie Druckluft gegen die Innenseite des Filters.

Bürsten Sie niemals den Filter, da dies den Schmutz in die Fasern drücken würde.

- Ersetzen Sie das Filterelement, wenn es extrem verschmutzt ist.
- Inspektieren Sie das Filterelement sorgfältig auf Löcher oder andere Schäden und ersetzen Sie es bei Bedarf.
- Ersetzen Sie das Filterelement.
- Filterabdeckung erneut installieren und wieder befestigen.

WARNUNG! Das Papierfilterelement nicht waschen (klopfen oder ausblasen).

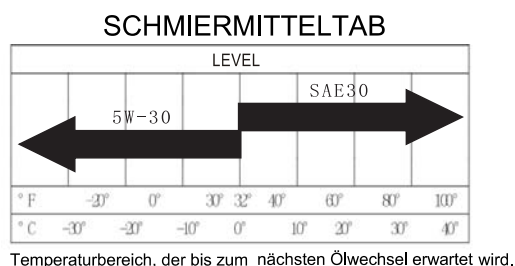

Kraftstoffsystem

- Jedes Mal, wenn Sie die Maschine starten, überprüfen Sie den Kraftstoffschlauch, den Kraftstofftank und den Vergaser auf Undichtigkeiten. und reparieren , falls nötig . Undichte oder poröse Kraftstoffschläuche sofort austauschen.
- Ersetzen Sie die Kraftstoffschläuche alle 2 Jahre.
- Reinigen Sie den Kraftstofftank in 100-Stunden-Intervallen. Kontaktieren Sie Ihren örtlichen Händler für weitere Informationen.
- Reinigen Sie den Kraftstofffilter alle 100 Betriebsstunden.

Um dies zu tun, lassen Sie den gesamten Kraftstoff in einen geeigneten Behälter ab. Reinigen Sie den Kraftstofffilter mit einem Reinigungsmittel und überprüfen Sie ihn auf Beschädigungen. Ersetzen Sie den Kraftstofffilter.

ü bermäßige Kraftstoffversorgung

Nach einer übermäßigen Kraftstoffversorgung des Motors entfernen Sie die Zündkerze, reinigen und trocknen Sie sie. Kurbeln Sie dann den Motor mehrere Male mit dem Seilzugstarter an. Schrauben Sie anschließend die Zündkerze wieder ein und bewegen Sie den Drehzahlregler auf "VOLLE DREHZAHN". Starten Sie dann den Motor mit dem Seilzugstarter.

Zündkerze

- Nach 50 Betriebsstunden reinigen Sie die Zündkerze und setzen Sie sie wieder ein. Stellen Sie den Elektrodenabstand auf 0,7 - 0,8 mm ein. Reinigen Sie nur die spark plug mit einer Drahtbürste reinigen und ausspülen kommerzielles Reinigungsmittel .
- Ersetzen Sie die Zündkerze alle 100 Stunden oder wenn Es zeigt deutliche Abnutzung oder wenn der Isolator beschädigt ist. Korrekte Zündkerzenmontage.

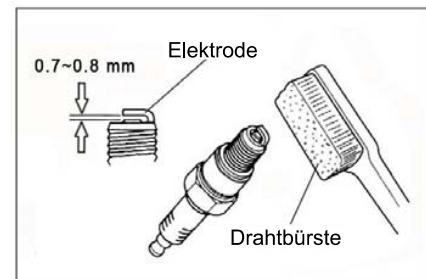

Schrauben Sie die Zündkerze von Hand in den Zylinderkopf. Setzen Sie dann mit einem Zündkerzenschlüssel fort. Drehen Sie den Schlüssel um 90° oder mit einem Drehmoment von 20 ~ 30 Nm.

Überprüfen Sie die Zündfunken.

Entfernen Sie die Zündkerze, reinigen Sie sie und setzen Sie sie wieder in den Steckverbinder ein. Verwenden Sie die seitliche Elektrode, um Kontakt mit dem Motor herzustellen, ziehen Sie das Starterseil und warten Sie auf Funkenbildung. Wenn keine Funken vorhanden sind, ersetzen Sie die Zündkerze.

Gouverneur

Für eine reibungslose Motorleistung sollten die Steuerverbindungen, Federn und Betätigungseinrichtungen sauber und frei von Staub und Schmutz gehalten werden. Biegen oder verdrehen Sie keine Teile.

Abgasanlage

Regelmäßig reinigen Sie den Bereich um den Auspuff von Gras, Schmutz und brennbaren Ablagerungen.

– Brandgefahr !

Überprüfen Sie vor jeder Operation.

Allgemein

- 1 Achten Sie auf Kraftstoff- und Ölverluste und reparieren Sie diese bei Bedarf.
- 2 Regelmäßig überprüfen Sie Schrauben und Muttern auf festen Sitz und ziehen Sie sie bei Bedarf nach.
- 3 Leicht alle gleitenden und beweglichen Teile (z. B. Stange zur Schwenkung des Geräts usw.) mit Bio-Schmierfett und Bio-Öl schmieren (siehe Schmierplan auf Seite 37).

Reinigung

- Auf keinen Fall Wasser in die Lüftungsschlitze des Laufwerksgehäuses sprühen!

Wartungsverfahren fortgesetzt

- Nach jeder Reinigung (mit Wasser, insbesondere mit einem Hochdruckreiniger) alle Schmierpunkte schmieren, ölen und den Kehrmaschine kurz laufen lassen, um das Wasser herauszudrücken.
- Reinigen Sie den Motor nur mit einem Tuch. Vermeiden Sie das Sprühen mit Druckwasserstrahlen, da Wasser in das Zünd- und Kraftstoffsystem gelangen und Fehlfunktionen verursachen könnte.

Reinigen Sie den Luftfilter des Generators.

Reinigen Sie den Luftfilter-Schaum alle 3 Monate, jedoch spätestens nach 8 Betriebsstunden. (früher in sehr staubigen Bedingungen).

Um dies zu tun, gehen Sie wie folgt vor:

- Entfernen Sie die Abdeckung des Wartungsöffnens.
- Entfernen Sie den Schaum .
- Klopfen Sie den Schaumstoff gegen eine glatte Oberfläche oder blasen Sie Druckluft gegen die Innenseite des Filters.
- Ersetzen Sie den Schaumstoff.
- Installieren Sie die Abdeckung erneut und befestigen Sie sie an ihrem Platz.

WARNUNG! Waschen Sie das Papierelement NICHT (klopfen oder ausblasen).

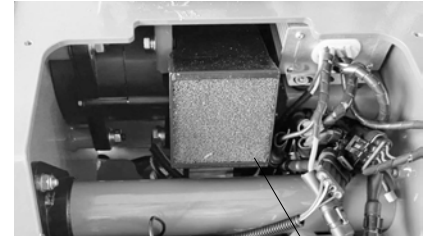

Schaum

Batteriepflege und Wartung:

Leistungssystem: 48V 12Ah (Batterien in Serie)

Ladezeit: 6 Stunden (mit einem 2 A Ladegerät, Übernacht während der Nebenverkehrszeiten wird empfohlen)

Lade- und Arbeits-temperatur: 0 ~ 40 °C.

Ladezyklen: 350 - 400 Mal

Für beste Ergebnisse:

Ihr Elektro-Rasenmäher wird mit maßgeschneiderten Tiefzyklus-Batterien geliefert. Um die besten Ergebnisse zu erzielen, empfehlen wir Ihnen, die Batterien vor jeder Aufladung so weit wie möglich zu entladen. Dies kann bedeuten, dass Sie mehr als einmal zwischen den Aufladungen mähen. Sobald Sie eine beträchtliche Menge an Energie aus den Batterien entnommen haben (wenn die grüne Anzeigeleuchte des Mähers grün blinkt), empfehlen wir Ihnen, sie sofort an das Ladegerät anzuschließen. Um die Batterien nicht zu beschädigen, lagern Sie stark entladene Batterien NICHT ohne Aufladung. Ihre Batterie erreicht die größtmögliche Leistungsfähigkeit, nachdem Sie sie für eine bestimmte Anzahl von Lade- und Entladezyklen verwendet haben.

Sicherheitsvorkehrungen:

- Verwenden Sie diese Batterien niemals für einen anderen Zweck als für den Gebrauch in Ihrem elektrischen Gerät. Lassen Sie Ihre Batterien nicht einfrieren. Ergreifen Sie Vorsichtsmaßnahmen, um das Einfrieren zu verhindern.
- Lagern Sie niemals Ihre Batterien, wenn die Energie erschöpft ist. Stellen Sie sicher, dass Ihre Batterien aufgeladen sind, bevor Sie sie lagern.
- Lassen Sie Ihre Batterien niemals länger als 60 Tage ungeladen. Batterien müssen mindestens einmal innerhalb eines Zeitraums von 60 Tagen aufgeladen werden, um optimale Ergebnisse zu erzielen. Lassen Sie das Ladegerät nicht dauerhaft mit dem Gerät verbunden. Die Batterien müssen etwas Energieverlust haben, um optimal aufgeladen zu werden. Schließen Sie das Ladegerät nur zum Aufladen der Batterie an und trennen Sie das Batterieladegerät nach Abschluss des Ladevorgangs wieder ab.

WICHTIG: Stellen Sie sicher, dass Folgendes beachtet wird:

1. Versuchen Sie NICHT, dieses Produkt zu zerlegen, zu deinstallieren oder zu überarbeiten.
2. Halten Sie alle Chemikalien von den Batterien fern (Wasser, Klebstoff, Öl usw.).
3. Die Batterieleistung sollte nach jeder Verwendung überprüft werden, um sicherzustellen, dass genügend Energie für die Batterie vorhanden ist.
4. Bei der Lagerung den Rasenmäher von übermäßiger Feuchtigkeit fernhalten.

Speicherung

- Die Batterien MÜSSEN an einem trockenen Ort aufbewahrt werden.
- Die optimalen Temperaturen zur Aufbewahrung MÜSSEN zwischen -10 und 50 Grad Celsius (°C) liegen. 14 bis 122 Grad Fahrenheit (°F).

Bereiten Sie Ihren Mulcher sofort auf die Lagerung am Ende der Saison oder wenn das Gerät 30 Tage oder länger nicht verwendet wird.

Sichere Flail-Mähmaschine gegen unbefugte Nutzung - entferne die Zündkerzensteckverbindung.

Für längere Zeiträume ohne Betrieb

a) Reinigen Sie gründlich, entfernen Sie jeglichen Schmutz, Fett, Blätter usw. Lagern Sie es an einem sauberen, trockenen Ort.

1. Reinigen Sie den gesamten Mulcher (Siehe REINIGUNG im Abschnitt Kundenverantwortlichkeiten dieses Handbuchs)
2. Schmieren Sie wie in der Kundenzuständigkeiten-Sektion dieses Handbuchs gezeigt.
Stellen Sie sicher, dass alle Muttern, Bolzen, Schrauben und Stifte fest angezogen sind. Inspektieren Sie bewegliche Teile auf Schäden, Brüche und Verschleiß. Ersetzen Sie sie bei Bedarf.
4. Berühren Sie alle verrosteten oder abgeplatzten Farbflächen; vor dem Streichen leicht anschleifen.

b) Motorerhaltung

KRAFTSTOFFSYSTEM

WICHTIG: ES IST WICHTIG, DIE BILDUNG VON GUMMIABLAGERUNGEN IN ESSENTIELLEN SYSTEMTEILEN WIE VERGASER, KRAFTSTOFFFILTER, KRAFTSTOFFSCHLAUCH ODER TANK WÄHREND DER LAGERUNG ZU VERHINDERN. ERFAHRUNGSGEMÄß KÖNNEN MIT ALKOHOL ANGEREICHERTE KRAFTSTOFFE (ALS GASOHOL BEZEICHNET ODER MIT ETHANOL ODER METHANOL VERSETZT) FEUCHTIGKEIT ANZIEHEN, WAS ZUR ABSCHIEDUNG UND BILDUNG VON SÄUREN WÄHREND DER LAGERUNG FÜHRT. SAURER KRAFTSTOFF KANN DAS KRAFTSTOFFSYSTEM EINES MOTORS WÄHREND DER LAGERUNG BESCHÄDIGEN.

- Entleeren Sie den Kraftstofftank vollständig.
- Starten Sie den Motor und lassen Sie ihn laufen, bis die Kraftstoffleitungen und der Vergaser leer sind.
- Verwenden Sie niemals Motor- oder Vergaserreinigerprodukte im Kraftstofftank, da dies zu dauerhaften Schäden führen kann.

HINWEIS: Kraftstoffstabilisator ist eine akzeptable Alternative zur Minimierung der Bildung von Kraftstoffgummiablagerungen während der Lagerung. Geben Sie Stabilisator zum Benzin im Kraftstofftank oder Lagerbehälter hinzu. Befolgen Sie immer das Mischungsverhältnis auf dem Stabilisatorbehälter. Betreiben Sie den Motor bei

Mindestens 10 Minuten warten, nachdem der Stabilisator hinzugefügt wurde, um dem Vergaser Zeit zu geben, den Stabilisator aufzunehmen. Wenn Sie einen Kraftstoffstabilisator verwenden, leeren Sie den Benzintank und den Vergaser nicht.

Verwenden Sie in der nächsten Saison frischen Kraftstoff.

- Ölwechsel durchführen. Öl ablassen (bei warmem Motor) und mit frischem Motoröl ersetzen. (Siehe MOTOR im Abschnitt KUNDENVERANTWORTLICHKEITEN dieses Handbuchs).

ZYLINDER

Füllen Sie einen Teelöffel (ca. 0,03L) Motoröl in die Zündkerzenöffnung ein. Kurbeln Sie den Motor langsam an. Die Zündkerze wieder einbauen und den Kolben über den Rückschlagstarter in Kompressionsstellung bringen (den Startergriff ziehen, bis Widerstand zu spüren ist) - Ventile sind geschlossen.

Langsam die Kurbelwelle alle 2-3 Wochen drehen (Zündkerzenstecker entfernen). Dann den Kolben wieder in Kompressionsstellung setzen.

DAS AUSSCHALTEN DES ANTRIEBS

Immer das Gerät abstellen, indem Sie den Kupplungshebel des Rotors loslassen, um sicherzustellen, dass die Kupplung ausgekuppelt ist und Probleme mit der Kupplung zu vermeiden.

Lagerung fortgesetzt ...

ANDERE

- Lagern Sie kein Benzin von einer Saison zur anderen.
 - Ersetzen Sie Ihre Benzindose, wenn sie anfängt zu rosten. Rost und/oder Schmutz im Benzin verursachen Probleme.
 - Wenn möglich, lagern Sie Ihre Einheit drinnen und bedecken Sie sie, um Schutz vor Staub und Schmutz zu bieten. Um starke Korrosion zu vermeiden:
 - Um die Maschine vor atmosphärischen Einflüssen zu schützen, parken Sie die Maschine nicht.
 - in feuchten Räumen
 - in Räumen, in denen Dünger gelagert wird
 - in Ställen oder angrenzenden Räumen.
 - Bedecken Sie Ihre Einheit mit einer geeigneten Schutzabdeckung, die keine Feuchtigkeit zurückhält. Verwenden Sie kein Plastik. Plastik kann nicht atmen, was zur Bildung von Kondensation führt und dazu führen wird, dass Ihre Einheit rostet. Schützen Sie die Maschine mit Stoff oder einer ähnlichen Abdeckung.
- ! WICHTIG: NIEMALS DEN RASENMÄHER ABDECKEN, WÄHREND MOTOR UND AUSPUFF NOCH WARME SIND.
- ! ACHTUNG: Lagern Sie den Mulchmäher niemals mit Benzin im Tank in einem Gebäude, in dem Dämpfe eine offene Flamme oder einen Funken erreichen könnten. Lassen Sie den Motor abkühlen, bevor Sie ihn in einem geschlossenen Raum lagern.

Fehlerinformationen Code

Hauptsteuerung (rechts)		Hilfssteuerung (links)	
E00	Normal		
E01	"Power MOS-Ausfall"	E51	Power MOS-Ausfall
E02	Hardware-Überstrom	E52	Hardware-Überstrom
E03	Software überstrom	E53	Software - Überstrom
E04	Fehler der Drosselklappe	E54	Fehler der Drosselklappe
E05	Motor HALLsensor Ausfall	E55	Motorausfall des HALL-Sensors
E06	Überspannung	E56	Überspannung
E07	Niederspannung	E57	Niederspannung
E08	"Motor blockiert"	E58	"Motor blockiert"
E09	Überhitzung des Controllers	E59	Überhitzung des Controllers
E10	Abnormer Temperatursensor des Reglers	E60	Abnormaler Temperaturfühler
E11	Abnorme Entladungsschaltung	E61	Abnormale Entladungsschaltung
E12	Abnormale elektromagnetische Bremsenkreislauf	E62	Abnormale elektromagnetische
E13	Notfallstopp		Bremsenschaltung
E14	Linker-Controller-Fehler	E64	Rechte Controller Fehler
E15	Abnormale Steuerung CAN Kommunikation	E65	Abnormale Controller-CAN-
E16	Sender Notstop (or: Schalter)		Kommunikation

Problem	Mögliche Ursache	Heilmittel
Motor kann nicht starten	<ul style="list-style-type: none"> - Motor - Abschaltknopf - "aus" - Zündkerzenstecker nicht verbunden - Geschwindigkeitsregelhebel nicht in Position CHOKE - Kraftstofftank leer oder minderwertiger Kraftstoff - Kraftstoffleitung verstopft - Defekter Zündkerzenstecker - Motor zu viel Kraftstoff ("überfluteter Motor") - Eingedrungene Luft aufgrund einer lockeren Vergaser- und Saugleitung 	<p>Stellen Sie den Schalter auf die "EIN" Position.</p> <p>Verbinden Sie den Zündkerzenstecker.</p> <p>Bewegen Sie den Geschwindigkeitsreglerhebel in die "CHOKED" Position.</p> <p>Füllen Sie frischen Kraftstoff ein.</p> <p>Reinigen Sie die Kraftstoffleitung.</p> <p>Reinigen, justieren oder tauschen Sie die Zündkerze aus.</p> <p>Trocknen und justieren Sie die Zündkerze und starten Sie bei VOLLAST.</p> <p>Ziehen Sie die Befestigungsschrauben fest.</p>
Fehlzündungen im Motor	<ul style="list-style-type: none"> - Motor läuft im CHOKE drehzahlbereich - Lose Zündkabel - Verstopfte Kraftstoffleitung oder schlechter Kraftstoff - Belüftungsöffnung im Tankdeckel verstopft - Wasser oder Schmutz im Kraftstoffsystem - Luftfilter verstopft - Vergaser falsch eingestellt 	<p>Hebel in Betriebsposition bewegen, falls erforderlich.</p> <p>Geschwindigkeitsregelung anpassen.</p> <p>Stecken Sie den Stecker fest auf die Zündkerze und befestigen Sie die Halterung für das Zündkabel.</p> <p>Reinigen Sie die Kraftstoffleitung und füllen Sie frischen Kraftstoff ein.</p> <p>Austausch der Kraftstofftankkappe.</p> <p>Entleeren Sie den Kraftstoff und füllen Sie frischen Kraftstoff ein.</p> <p>Reinigen Sie den Luftfilter oder tauschen Sie ihn aus.</p> <p>Carburetor neu einstellen.</p>
Überhöhte Motortemperatur	<ul style="list-style-type: none"> - Niedriger Motorölstand - Verstopfter Luftfilter - Fehleingestellter Vergaser 	<p>Öl sofort nachfüllen</p> <p>Luftfilter reinigen</p> <p>Vergaser neu einstellen</p>
Fehlzündungen bei hoher Geschwindigkeit	<ul style="list-style-type: none"> - Kurze Zündintervalle - Falsches Leerlaufgemisch 	<p>Zündkerze einstellen</p> <p>Vergaser einstellen</p>

Fehlersuche wird fortgesetzt...

Motor bleibt häufig im Leerlauf stehen.	<ul style="list-style-type: none"> - Zu langer Zündabstand, defekter Zündkerzenstecker - Falsch eingestellter Vergaser - Verstopfter Luftfilter 	<p>Justieren oder ersetzen Sie die Zündkerze.</p> <p>Stellen Sie den Vergaser neu ein.</p> <p>Reinigen Sie den Luftfilter.</p>	
Der Motor läuft nicht reibungslos.	Die Geschwindigkeitsregelungsgestänge sind verstopft oder blockiert.	Saubere Geschwindigkeitsregelungsglieder	
Der Motor stoppt nicht, wenn er auf "Stop" gestellt ist.	Die Geschwindigkeit und der Motor sind nicht richtig eingestellt.	Geschwindigkeitsregelung anpassen	
Motorleistung zu niedrig	<ul style="list-style-type: none"> - Lose Zylinderkopf oder beschädigte Dichtung - Schlechte Kompression - Verstopfter Luftfilter 	<p>Ziehen Sie den Zylinderkopf an, wechseln Sie die Dichtung.</p> <p>Lassen Sie den Motor überprüfen.</p> <p>Reinigen Sie den Luftfilter.</p>	
Der Schlegelrotor stoppt nicht, wenn der Rotor-Kupplungshebel freigegeben wird	Falsche Einstellung des Handkupplungshebels	Handkupplungshebel einstellen	
Übermäßige Vibrationen	<ul style="list-style-type: none"> - "Anbauschrauben gelockert." - Lose Spannstange am Rotationsgerät. 	<p>Ziehen Sie die Befestigungsschrauben fest an!</p> <p>Schalten Sie den Motor sofort aus! Überprüfen Sie die Spannstange sowie alle Schrauben und Muttern auf Festigkeit. Tauschen Sie beschädigte Teile aus.</p>	
Laufmotor funktioniert nicht	<ul style="list-style-type: none"> - Fahrgeschwindigkeitshebel auf Neutral (Stop). - Laufmotor blockiert - Geringe Leistungsstufe - Bremse oder Gaspedalschalter beschädigt - Schalter für den Fahrmodus defekt - Geh-Controller oder Motor beschädigt - Elektrischer Drahtstecker schlechter Kontakt - Batterie beschädigt 	<p>Schalten Sie auf V (vorwärts) oder R (rückwärts).</p> <p>Entfernen Sie blockierte Materialien.</p> <p>Wiederaufladen oder Generator überprüfen.</p> <p>Überprüfen und ersetzen Sie es.</p> <p>Überprüfen und ersetzen Sie es.</p> <p>Überprüfen und ersetzen Sie es/ Wartung.</p> <p>Überprüfen und ersetzen Sie es.</p> <p>Batteriegruppe ersetzen</p>	
<p>*= Für dieses Vorhaben wenden Sie sich bitte an Ihren örtlichen Händler.</p>			

Inspektions- und Wartungstabelle

	Nach Betriebsstunden								mindestens alle 3 Monate	mindestens jährlich	B		
	P	A	5	8	25	50	100	250					
Überprüfen Sie das Spiel aller Hebel.		K											
Prüfen Sie den Luftfilter		K											
Überprüfen Sie den Ölstand des Motors und füllen Sie ihn bei Bedarf nach.	1	K	K										
Überprüfen Sie die Leistung und Spannung.		K											
Cleanexhaust can be translated into German as "Reinigungsabgas" or "Sauberer Auspuff".			K										
Firstengineoilchangesubsequentoilchanges Erste Motorölwechsel nachfolgende Ölwechsel	1		W			W							
Cleanengine, checkbolts and nuts.					K								
Überprüfen Sie den Verschleiß der Rotormesser früher, wenn erforderlich.					K								
Cleanairfilterinsert (German translation): sauberer Luftfiltereinsatz					K			W					
Ersetzen Sie den Luftfiltereinsatz, früher, falls erforderlich.						W							
Cleansparkplug, adjustgap. Reinigen Sie die Zündkerze und stellen Sie den Abstand ein.						W							
Zündkerze							K						
Cleanguideplates, coolingfans, earlier, ifrequired Cleanguideplatten, Kühlrippen, früher, falls erforderlich								W					

Inspektions-und Wartungstabelle

Reinigen des Kraftstofftanks										W				
Saubere Kraftstofffilter										W				
Schmieren Sie alle Gleitteil	3											K	K	
Greeseheelshaft	2											K	K	
Greese justieren Spindel	2											K	K	
Überprüfen Sie das Getriebe auf undichte Stellen.												W		
CheckV - Riemen und Laufbahn												K		
Greasepivot -> Schmiergelenk androtorbearings -> Androtor-Lager												W		
Ersetzen Sie die Kraftstoffschläuche.												W		

Jedes Mal, bevor Sie mit der Operation beginnen

B = Nach jeder Reinigung

K = Überprüfungen und Wartungsarbeiten, die vom Bediener durchgeführt werden müssen

Wartung wird von einer professionellen Werkstatt durchgeführt.

P = Artikel-Nr. in der Schmierstofftabelle

* = Nach 2 Jahren

Packliste

NAME	Quantität	BEMERKUNG
Flailmäher	1	
ENGINE OPERATOR'S MANUAL	1	
Flailmäher Bedienungsanleitung	1	

Aufzeichnung der Wartungs-/Servicearbeiten

Datum	Inhalt	Wartungstechniker	Bemerkung

Elektrische Schaltpläne

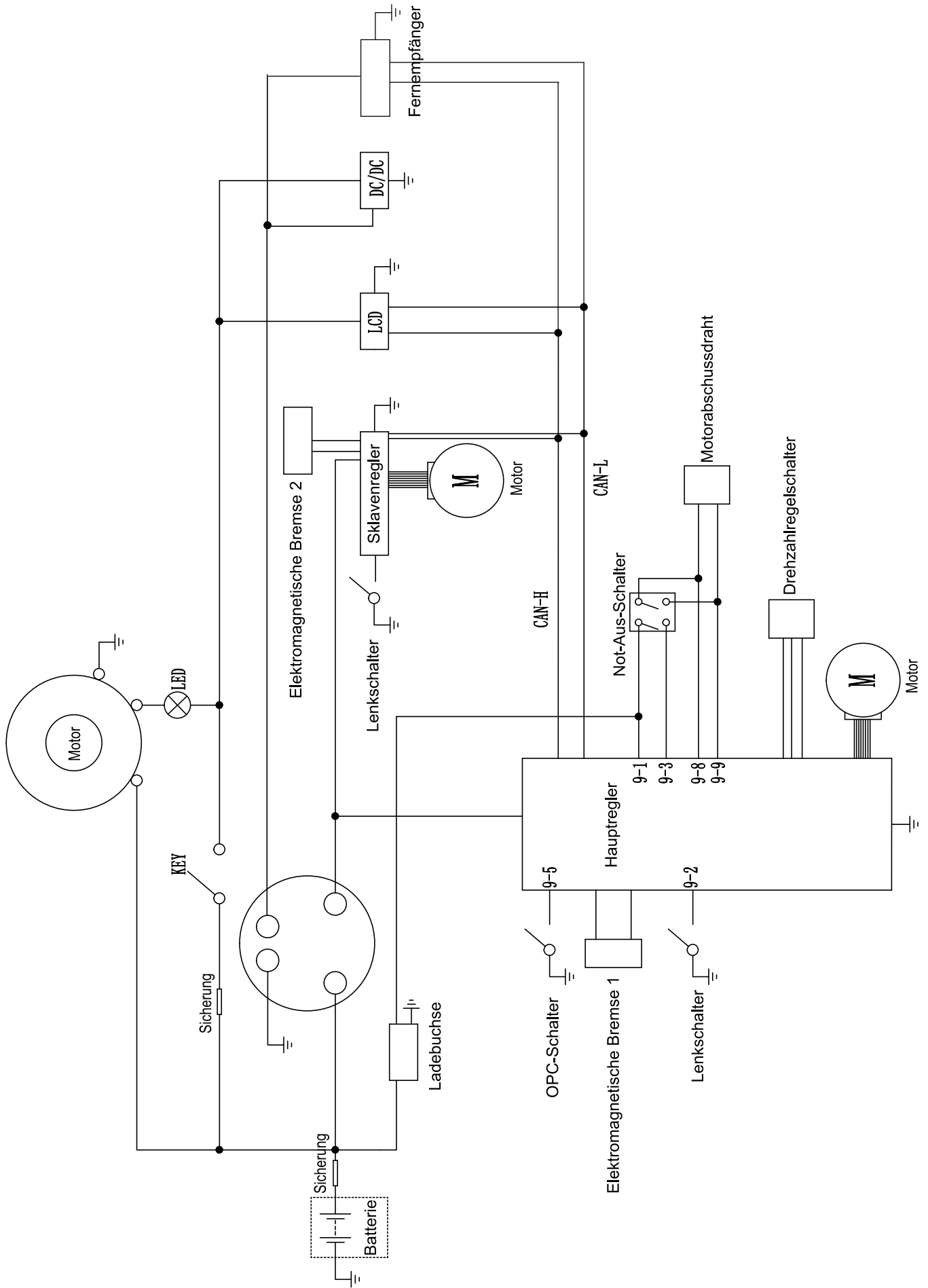

GARANTIE

Die ordnungsgemäße Wartung Ihrer Weibang-Ausrüstung liegt in der Verantwortung des Besitzers. Befolgen Sie die Anweisungen in Ihrem Benutzerhandbuch für die richtigen Schmierstoffe und den Wartungsplan. Ihr Weibang-Händler führt eine vollständige Palette hochwertiger Schmierstoffe und Filter für den Motor, das Getriebe, das Fahrgestell und die Anbaugeräte Ihrer Ausrüstung.

Wir bieten eine 1-jährige Garantie ab dem Kaufdatum: Während dieser Zeit werden wir jede fehlerhafte Komponente kostenlos ersetzen, die sich als defekt in Material oder Verarbeitung erweist, nach einer Prüfung durch einen autorisierten Händler oder den Serviceabteilung von Weibang. Wir stellen Reparaturdienstleistungen für die Maschine während einer auf 1 Jahr begrenzten Garantiezeit zur Verfügung. Eine Garantiezeit von 90 Tagen gilt für Maschinen, die gewerblich genutzt werden.

Wenn Ihr Mäher innerhalb der Garantiezeit einen Defekt aufweist und Sie einen ordnungsgemäß ausgefüllten Garantieschein sowie die Kaufrechnung vorlegen, wenden Sie sich bitte an Ihren örtlichen Händler oder an Yangzhou Weibang Garden Machine. Falls es keine autorisierte Wartungsstation oder Händler in Ihrer Umgebung gibt, wird die Reparatur des Geräts vom Garantieschein und der Rechnung abhängen und eventuell Kosten verursachen.

Alle normalen Abnutzungserscheinungen und/oder Verbrauchsteile sind vor Herstellungsfehlern in Material und Verarbeitung für einen Zeitraum von dreißig (30) Tagen ab dem Kaufdatum geschützt.

Schäden, die durch unsachgemäßen oder fehlerhaften Betrieb, Nichtbeachtung der Sicherheitsvorschriften und Betriebsanleitungen in diesem Handbuch, nicht autorisierte Reparaturen oder Demontage der Maschine durch unbefugte Personen oder andere Mängel verursacht werden, die nicht auf fehlerhafte Verarbeitung oder Materialien zurückzuführen sind, fallen nicht unter diese Garantie. Solche Mängel, Funktionsstörungen oder Schäden liegen in alleiniger Verantwortung des Eigentümers, und eventuell erforderliche Reparaturen gehen zu Lasten des Eigentümers.

Diese beschränkte Garantie gewährt Ihnen bestimmte gesetzliche Rechte und ergänzt etwaige gesetzliche Rechte, auf die Sie Anspruch haben könnten. Ihre gesetzlichen Rechte werden von dieser Garantie nicht beeinflusst. Wenn Sie weitere Informationen zu dieser schriftlichen Garantie benötigen oder Hilfe bei der Inanspruchnahme von Dienstleistungen wünschen, kontaktieren Sie bitte:

Yangzhou Weibang Garden Machine Company Limited
Hanjiang Industrial Park
Yangzhou, Jiangsu, VR China
Telefon: +86-514-87849959, +86-514-87849975 Fax: +86-514-87849938 Fragen und
Kommentare bitte an:
Sale@weibang.com
Besuchen Sie unsere
Website: www.weibang.com

EG-KONFORMITÄT SERKLÄRUNG

Name des Herstellers: Yangzhou Weibang Garden Machine Company Limited

Vollständige Adresse des Herstellers:

Hanjiang Industrial Park, Yangzhou City, Provinz Jiangsu 225127, Volksrepublik China

Name und Adresse der Person (im Gemeinschaftsgebiet ansässig), die die technische Dokumentation erstellt hat:

Cristoph Meyer, Bochstraße 1, D-23569 Lübeck, Deutschland

We declare that the machinery

Produktname: Mähwerk mit Schlegeln

Handelsname: Mähwerk mit Schlegeln / Hochgrasmulchmäher

Funktion: Service für Landwirtschaft und Forstwirtschaft

Model: WBGT6813-TE, WBGT8013-TE

Typ: Benzinbetrieben

Seriennummer :

erfüllt alle einschlägigen Bestimmungen der Richtlinien

2006/42/EC, 2014/30/EU

und getestet gemäß den folgenden Normen

EN 12733, EN 62841-1

Ort und Datum der Erklärung: Jiangsu, 2024-1-23

Unterschrift der verantwortlichen Person:

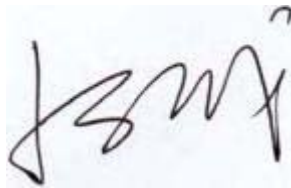

Sucheng Ju (Generaldirektor)

Garantie Urkunde

Klient

Wir wünschen Ihnen viel Erfolg bei der Arbeit mit Ihrem WEIBANG Gerät! Bitte bewahren Sie die Originalrechnung Ihres Ankaufs an einem sicheren Platz auf. Um Garantieleistungen für Ihr WEIBANG Produkt in Anspruch zu nehmen, müssen Sie eine Kopie dieses Dokuments zur Bestätigung des Garantiestatus vorlegen können.

Die Registrierung Ihres Produkts ist ein wichtiger Schritt, um alle Vorteile Ihres neuen WEIBANG Produkts genießen zu können! Obwohl diese Registrierung nicht für die Gültigkeit der Herstellergarantie erforderlich ist, bietet Ihnen in dieses Programm jedoch viele Vorteile. Eine Registrierung erleichtert die Zurverfügungstellung von Garantieleistungen, und es erlaubt es uns Ihnen aktuelle Informationen zuzuschicken, zum Beispiel über Änderungen, oder technische Erweiterungen und Wartungsratschläge.

Um sicherzustellen, dass Ihre Maschinen bei uns unter Garantie steht, muss die folgende Registeraktionskarte durch Ihren Lieferanten am Tag des Ankaufs ausgefüllt werden. Bitte faxen Sie uns das ausgefüllte Formular an die Rufnummer _____, oder schicken Sie uns diese Karte per Post innerhalb von 14 Tagen.

Datenschutz: Ihre persönlichen Daten werden von WEIBANG und seinen autorisierten Händlern lediglich für die Garantieverwaltung und für Marketing benutzt. WEIBANG wird diese Daten nicht an Drittparteien zur Verfügung stellen.

Bitte markieren Sie diese Checkbox mit einem Häkchen, falls Sie keine Marketing Information erhalten möchten.

Informationen zur Garantierregistrierung

A. Eigentümerinformationen

Name des Eigentümers: Herr/Frau/Firma:

Adresse:

PLZ:

Land:

B. Maschineninformation

Einkaufsdatum:

Maschinenmodell:

Seriennummer:

C. Aktualisierung der Produktinformationen

Möchten Sie produktorientierte Informationen von uns erhalten?

Kontakt-Telefon:

Kontakt-Fax:

Kontakt-E-Mail:

Was ist der von Ihnen bevorzugte Weg zur Kontaktaufnahme?

D. Unterschrift

Händlername/Adresse:

Unterschrift:

Kunde: Mit meiner Unterschrift bestätige ich, dass ich das Anwenderhandbuch und die Betriebsanweisungen für das entsprechende Gerät erhalten habe, und dass das Gerät frei von offensichtlichen Mängeln ist.

Unterschrift:

Garantie Urkunde

Händler

Wir wünschen Ihnen viel Erfolg bei der Arbeit mit Ihrem WEIBANG Gerät! Bitte bewahren Sie die Originalrechnung Ihres Ankaufs an einem sicheren Platz auf. Um Garantieleistungen für Ihr WEIBANG Produkt in Anspruch zu nehmen, müssen Sie eine Kopie dieses Dokuments zur Bestätigung des Garantiestatus vorlegen können.

Die Registrierung Ihres Produkts ist ein wichtiger Schritt, um alle Vorteile Ihres neuen WEIBANG Produkts genießen zu können! Obwohl diese Registrierung nicht für die Gültigkeit der Herstellergarantie erforderlich ist, bietet Ihnen in dieses Programm jedoch viele Vorteile. Eine Registrierung erleichtert die Zurverfügungstellung von Garantieleistungen, und es erlaubt es uns Ihnen aktuelle Informationen zuzuschicken, zum Beispiel über Änderungen, oder technische Erweiterungen und Wartungsratschläge.

Um sicherzustellen, dass Ihre Maschinen bei uns unter Garantie steht, muss die folgende Registeraktionskarte durch Ihren Lieferanten am Tag des Ankaufs ausgefüllt werden. Bitte faxen Sie uns das ausgefüllte Formular an die Rufnummer _____, oder schicken Sie uns diese Karte per Post innerhalb von 14 Tagen.

Datenschutz: Ihre persönlichen Daten werden von WEIBANG und seinen autorisierten Händlern lediglich für die Garantieverwaltung und für Marketing benutzt. WEIBANG wird diese Daten nicht an Drittparteien zur Verfügung stellen.

Bitte markieren Sie diese Checkbox mit einem Häkchen, falls Sie keine Marketing Information erhalten möchten.

Informationen zur Garantierregistrierung

A. Eigentümerinformationen

Name des Eigentümers: Herr/Frau/Firma:

Adresse:

PLZ:

Land:

B. Maschineninformation

Einkaufsdatum:

Maschinenmodell:

Seriennummer:

C. Aktualisierung der Produktinformationen

Möchten Sie produktorientierte Informationen von uns erhalten?

Kontakt-Telefon:

Kontakt-Fax:

Kontakt-E-Mail:

Was ist der von Ihnen bevorzugte Weg zur Kontaktaufnahme?

D. Unterschrift

Händlername/Adresse:

Unterschrift:

Kunde: Mit meiner Unterschrift bestätige ich, dass ich das Anwenderhandbuch und die Betriebsanweisungen für das entsprechende Gerät erhalten habe, und dass das Gerät frei von offensichtlichen Mängeln ist.

Unterschrift: